

Министерство образования и науки Астраханской области
Государственное автономное образовательное учреждение
Астраханской области высшего образования
«Астраханский государственный архитектурно-строительный
университет»
(ГАОУ АО ВО «АГАСУ»)



УТВЕРЖДАЮ

Первый проректор

/ И. Ю. Петрова /

(подпись) И. О. Ф.

« 25 » апреля 2019 г.

РАБОЧАЯ ПРОГРАММА ДИСЦИПЛИНЫ

Наименование дисциплины

Архитектурная композиция зданий

(указывается наименование в соответствии с учебным планом)

По направлению подготовки

07.03.01 «Архитектура»

(указывается наименование направления подготовки в соответствии с ФГОС)

Направленность (профиль)

«Архитектурное проектирование», «Градостроительное проектирование»

(указывается наименование профиля в соответствии с ОПОП)

Кафедра

«Архитектура, дизайн, реставрация»

Квалификация выпускника *бакалавр*

Астрахань — 2019

Содержание:

	Стр.
1. Цель освоения дисциплины	4
2. Перечень планируемых результатов обучения по дисциплине, соотнесенных с планируемыми результатами освоения образовательной программы	4
3. Место дисциплины в структуре ОПОП бакалавриата	4
4. Объем дисциплины в зачетных единицах с указанием количества академических часов, выделенных на контактную работу обучающихся с преподавателем (по типам учебных занятий) и на самостоятельную работу обучающихся	4
5. Содержание дисциплины, структурированное по разделам с указанием отведенного на них количества академических часов и типов учебных занятий	6
5.1. Разделы дисциплины и трудоемкость по типам учебных занятий и работы обучающихся (в академических часах)	6
5.1.1. Очная форма обучения	6
5.1.2. Заочная форма обучения	7
5.2. Содержание дисциплины, структурированное по разделам	8
5.2.1. Содержание лекционных занятий	8
5.2.2. Содержание лабораторных занятий	9
5.2.3. Содержание практических занятий	9
5.2.4. Перечень учебно-методического обеспечения для самостоятельной работы обучающихся по дисциплине	9
5.2.5. Темы контрольных работ	10
5.2.6. Темы курсовых проектов/курсовых работ	10
6. Методические указания для обучающихся по освоению дисциплины	10
7. Образовательные технологии	11
8. Учебно-методическое и информационное обеспечение дисциплины	12
8.1. Перечень основной и дополнительной учебной литературы, необходимой для освоения дисциплины	12
8.2. Перечень необходимого лицензионного и свободно распространяемого программного обеспечения, в том числе отечественного производства, используемого при осуществлении образовательного процесса по дисциплине	12
Перечень современных профессиональных баз данных и информационных справочных систем, доступных обучающимся при освоении дисциплины	12
8.3. Описание материально-технической базы, необходимой для осуществления образовательного процесса по дисциплине	13
9. Особенности организации обучения по дисциплине для инвалидов и лиц с ограниченными возможностями здоровья	13
10.	

1. Цель освоения дисциплины

Целью освоения дисциплины «Архитектурная композиция зданий» является формирование компетенций обучающихся в соответствии с требованиями Федерального государственного образовательного стандарта высшего образования по направлению подготовки 07.03.01 «Архитектура».

2.

Перечень планируемых результатов обучения по дисциплине, соотнесенных с планируемыми результатами освоения образовательной программы

В результате освоения дисциплины обучающийся должен овладеть следующей компетенцией:

ОПК-1 – способен представлять проектные решения с использованием традиционных и новейших технических средств изображения на должном уровне владения основами художественной культуры и объемно-пространственного мышления

В результате освоения дисциплины обучающийся должен овладеть следующими результатами обучения по дисциплине:

Умеет:

- выбирать и применять оптимальные приёмы и методы изображения и моделирования архитектурной формы и пространства (ОПК-1.1);

Знает:

- методы наглядного изображения и моделирования архитектурной формы и пространства (ОПК-1.2).

3. Место дисциплины в структуре ОПОП бакалавриата

Дисциплина Б1.О.3.07 «Архитектурная композиция зданий» реализуется в рамках Блока 1 «Дисциплины (модули)» обязательной части, цикл дисциплин «Художественно – графический».

Дисциплина базируется на знаниях, полученных в рамках изучения следующих дисциплин: «Основы архитектурного проектирования», «Основы композиционного моделирования» и школьного курса геометрии, черчения.

4. Объем дисциплины в зачетных единицах с указанием количества академических часов, выделенных на контактную работу обучающихся с преподавателем (по типам учебных занятий) и на самостоятельную работу обучающихся

Форма обучения	Очная
1	2
Трудоемкость в зачетных единицах:	2 семестр – 2 з.е.; всего - 2 з.е.
Лекции (Л)	2 семестр – 18 часов; всего - 18 часов
Лабораторные занятия (ЛЗ)	<i>учебным планом не предусмотрены</i>
Практические занятия (ПЗ)	2 семестр – 18 часов; всего - 18 часов
Самостоятельная работа обу-	2 семестр – 36 часов;

чающегося (СРС)	всего –36 часов
Форма текущего контроля:	
Контрольная работа	<i>учебным планом не предусмотрена</i>
Форма промежуточной аттестации:	
Зачет	семестр – 2
Зачет с оценкой	<i>учебным планом не предусмотрены</i>
Курсовая работа	<i>учебным планом не предусмотрены</i>
Курсовой проект	<i>учебным планом не предусмотрены</i>

5. Содержание дисциплины, структурированное поразделамс указанием отведенного количества академических часов и типов учебных занятий.

5.1. Разделы дисциплины и трудоемкость по типам учебных занятий и работы обучающихся (в академических часах)

5.1.1. Очная форма обучения

№ п/п	Раздел дисциплины. (по семестрам)	Всего часов на раздел	Семестр	Распределение трудоемкости раздела (в часах) по типам учебных занятий и работы обучающихся				Форма текущего контроля и промежуточной аттестации
				контактная			СРС	
				Л	ЛЗ	ПЗ		
1	2	3	4	5	6	7	8	9
1.	Раздел 1. Понятие композиции, ее роль в архитектурном творчестве	12	2	2	-	2	6	Зачет
2.	Раздел 2. Виды композиции. Объект и пространство.	12	2	4	-	4	6	
3.	Раздел 3. Пропорции в архитектуре. Типы систем архитектурных пропорций.	12	2	4	-	4	6	
4.	Раздел 4. Тектоническая организация и композиционные приемы в архитектуре различных культур.	12	2	2	-	2	6	
5.	Раздел 5. Тектоническая организация объемно-пространственных структур XX –XXI века.	12	2	2	-	2	6	
6.	Раздел 6. Формирование композиции городского пространства. Гармонизация пространства.	12	2	4	-	4	6	
Итого:		72		18		18	36	

5.1.2. Заочная форма обучения

ОПОП не предусмотрена

5.2. Содержание дисциплины, структурированное по разделам

5.2.1. Содержание лекционных занятий

№	Наименование раздела дисциплины	Содержание
1	2	3
1.	Раздел 1. Понятие композиции, ее роль в архитектурном творчестве.	Общее понятие о композиции и композиционном анализе. Средства композиции. Приёмы и методы изображения средств композиции: единство, соподчиненность, тектоника, ориентация, симметрия и т.д. Виды композиционного моделирования. Классификация визуальных моделей. Виды визуальных изображений, исходя из методов наглядного изображения и моделирования архитектурной формы и пространства.
2.	Раздел 2. Виды композиции. Объект и пространство.	Функциональная организация объемно-пространственных структур, их визуальные свойства, движение. Оптимальные приёмы и методы изображения и моделирования архитектурной формы и пространства, композиционные модели. Форма, движение в пространстве. Понятие об основных свойствах объемно-пространственных форм.
3.	Раздел 3. Пропорции в архитектуре. Типы систем архитектурных пропорций.	Определение теории пропорций: золотое сечение; классические ордера; теории эпохи Ренессанса, антропометрия, модульор и т.д. Оптимальные приёмы и методы изображения и моделирования архитектурной формы и пространства при построении золотого сечения, числа Фибоначчи, триангулирование. Приемы пропорционирования в архитектуре различных культур: Древнего Египта, Древней Греции, Японии, Древней Руси.
4.	Раздел 4. Тектоническая организация и композиционные приемы в архитектуре различных культур.	Понятие тектоники в архитектуре. Оптимальные приёмы и методы изображения и моделирования архитектурной формы и пространства, тектонику стеновых конструкций, ордерных систем, каркасных сооружений, сводчатых конструкций. Принципы взаимосвязи конструкции и формы в архитектуре (Египет, Греция, Готика, Ренессанс, барокко, классицизм, историзм, модерн, Восток и Средняя Азия, Древняя Русь).
5.	Раздел 5. Тектоническая организация объемно-пространственных структур XX – XXI века.	Понятие тектоники современных пространственных конструкций. Пространственные решетчатые конструкции, складчатые конструкции, оболочки, вантовые конструкции. Современные стили в архитектуре: модернизм, постмодернизм, хай-тек, деконструктивизм, зеленая архитектура и т.д.
6.	Раздел 6. Формирование композиции городского пространства. Гармонизация пространства	Оптимальные приёмы и методы изображения и моделирования архитектурной формы и пространства для создания непрерывности архитектурного образа города. Надстройка нового объема на существующее (историческое) здание. Пристройка нового объема к свободно стоящему зданию. Выбрать и применить оптимальные приёмы и методы изображения и моделирования архитектурной формы и пространства при внедрении современного сооружения в исторически сложившийся архитектурный ансамбль. Историко-архитектурный опорный план. Ландшафтный анализ территории.

5.2.2. Содержание лабораторных занятий

Учебным планом не предусмотрены.

5.2.3. Содержание практических занятий

№	Наименование раздела дисциплины	Содержание
1	2	3
1.	Раздел 1. Понятие композиции, ее роль в архитектурном творчестве.	Входное тестирование. Исходя из методов наглядного изображения и моделирования архитектурной формы и пространства, применить оптимальные приёмы и методы изображения и моделирования архитектурной формы и пространства. Выбрать и применить оптимальные приёмы и методы изображения ограничения пространства. Задание № 1.
2.	Раздел 2. Виды композиции. Объект и пространство.	Выбрать и применить оптимальные приёмы и методы изображения и моделирования архитектурной формы и пространства, представить виды визуальных моделей. при выполнении исторического анализа пространственных композиций. Задание № 2.
3.	Раздел 3. Пропорции в архитектуре. Типы систем архитектурных пропорций.	Выбрать и применить оптимальные приёмы и методы изображения для создания целостной, гармоничной формы и как метода выявления закономерностей построения уже созданных архитектурных форм и моделирования архитектурной формы и пространства при использовании различных приемов пропорционирования. Задание № 3.
4.	Раздел 4. Тектоническая организация и композиционные приемы в архитектуре различных культур.	Выбрать и применить оптимальные приёмы и методы изображения и моделирования архитектурной формы и пространства для анализа развития тектонических структур и композиционных приемов в больших стилях (свод, купол, арка) на уровне графических схем. Построить аксонометрию, разрез, дать текстовые пояснения. Задание № 4.
5.	Раздел 5. Тектоническая организация объемно-пространственных структур XX – XXI века.	Исходя из методов наглядного изображения и моделирования архитектурной формы и пространства, выполнить графический анализ объемно-пространственных структур. Задание № 5.
6.	Раздел 6. Формирование композиции городского пространства. Гармонизация пространства	Исходя из методов наглядного изображения и моделирования архитектурной формы и пространства, выявить региональные особенности. Градообразующие ядра в композиции: силуэт, панорама, акценты, оси. Выбрать и применить оптимальные приёмы и методы изображения и моделирования архитектурной формы и пространства выполнить ландшафтный анализ. Задание № 6.

5.2.4. Перечень учебно-методического обеспечения для самостоятельной работы обучающихся по дисциплине

Очная форма обучения

№	Наименование раздела дисциплины	Содержание	Учебно-методические материалы
1	2	3	4
1.	Раздел 1. Понятие композиции, ее роль в архитектурном творчестве.	Подготовка к практическим занятиям. Подготовка к итоговому тестированию. Подготовка к зачету	[1], [2], [3], [4]
2.	Раздел 2. Виды композиции. Объект и пространство.	Подготовка к практическим занятиям. Подготовка к итоговому тестированию. Подготовка к зачету	[1], [2], [3], [4]
3.	Раздел 3. Пропорции в архитектуре. Типы систем архитектурных пропорций.	Подготовка к практическим занятиям. Подготовка к итоговому тестированию. Подготовка к зачету	[1], [2], [3], [4]
4.	Раздел 4. Тектоническая организация и композиционные приемы в архитектуре различных культур.	Подготовка к практическим занятиям. Подготовка к итоговому тестированию. Подготовка к зачету	[1], [2], [3], [4]
5.	Раздел 5. Тектоническая организация объемно-пространственных структур XX – XXI века.	Подготовка к практическим занятиям. Подготовка к итоговому тестированию. Подготовка к зачету	[1], [2], [3], [4]
6.	Раздел 6. Формирование композиции городского пространства. Гармонизация пространства	Подготовка к практическим занятиям. Подготовка к итоговому тестированию. Подготовка к зачету	[3], [4], [5], [6]

Заочная форма обучения

ОПОП не предусмотрена

5.2.5. Темы контрольных работ

Учебным планом не предусмотрены.

5.2.6. Темы курсовых проектов/ курсовых работ

Учебным планом не предусмотрены.

6. Методические указания для обучающихся по освоению дисциплины

Организация деятельности студента
<p><u>Лекция</u> В ходе лекционных занятий необходимо вести конспектирование учебного материала, обращать внимание на категории, формулировки, раскрывающие содержание тех или иных явлений и процессов, научные выводы и практические рекомендации. Необходимо задавать преподавателю уточняющие вопросы с целью уяснения теоретических положений, разрешения спорных ситуаций. Целесообразно дорабатывать свой конспект лекции, делая в нем соответствующие записи из литературы, рекомендованной преподавателем и предусмотренной учебной программой.</p>
<p><u>Практическое занятие</u> Работа с конспектом лекций, подготовка ответов к контрольным вопросам, просмотр рекомендуемой литературы. Особое внимание при этом необходимо обратить на содержание основных положений и выводов, объяснение явлений и фактов, уяснение практического при-</p>

ложения рассматриваемых теоретических вопросов. Решение расчетно-графических заданий, решение задач по алгоритму и др.

Самостоятельная работа

Самостоятельная работа студента над усвоением учебного материала по учебной дисциплине может выполняться в помещениях для самостоятельной работы, а также в домашних условиях. Содержание самостоятельной работы студента определяется учебной программой дисциплины, методическими материалами, заданиями и указаниями преподавателя.

Самостоятельная работа в аудиторное время может включать:

- работу со справочной и методической литературой;
- участие в тестировании и др.

Самостоятельная работа во внеаудиторное время может состоять из:

- изучения учебной и научной литературы;
- подготовки к практическим занятиям;
- подготовки к итоговому тестированию и т.д.;
- выделение наиболее сложных и проблемных вопросов по изучаемой теме, получение разъяснений и рекомендаций по данным вопросам с преподавателями кафедры на их еженедельных консультациях.
- проведение самоконтроля путем ответов на вопросы текущего контроля знаний, ответов на представленные в учебно-методических материалах кафедры тесты по отдельным вопросам изучаемой темы.

Подготовка к зачету

Подготовка студентов к зачету включает три стадии:

- самостоятельная работа в течение семестра;
- непосредственная подготовка в дни, предшествующие зачету;
- подготовка к ответу на вопросы.

7. Образовательные технологии

Перечень образовательных технологий, используемых при изучении дисциплины

Традиционные образовательные технологии

Дисциплина «Архитектурная композиция зданий» проводится с использованием традиционных образовательных технологий, ориентирующихся на организацию образовательного процесса, предполагающую прямую трансляцию знаний от преподавателя к студенту (преимущественно на основе объяснительно-иллюстративных методов обучения), учебная деятельность студента носит в таких условиях, как правило, репродуктивный характер. Формы учебных занятий с использованием традиционных технологий:

Лекция - последовательное изложение материала в дисциплинарной логике, осуществляемое преимущественно вербальными средствами (монолог преподавателя).

Практическое занятие – занятие, посвященное освоению конкретных умений и навыков по предложенному алгоритму.

Интерактивные технологии

По дисциплине «Архитектурная композиция зданий» практические занятия проводятся с использованием следующих интерактивных технологий:

Просмотр и обсуждение видеофильмов. На занятиях можно использовать как художественные, так и документальные видеофильмы, фрагменты из них, а также видеоролики и видеосюжеты.

Видеофильмы соответствующего содержания можно использовать на любом из этапов занятий и тренингов в соответствии с его темой и целью, а не только как дополнительный материал.

8. Учебно-методическое и информационное обеспечение дисциплины

8.1. Перечень основной и дополнительной учебной литературы, необходимой для освоения дисциплины

а) основная учебная литература:

1. Степанов А.В. Объемно-пространственная композиция: Учеб. для вузов. – М.: Издательство «Архитектура-С», 2011. – 254 с.
2. Степанов А.В. Туркус М.А. Объемно-пространственная композиция в архитектуре. – М.: «Архитектура-С», 2014. – 192 с.

б) дополнительная учебная литература:

3. Стасюк Н.Г. Основы архитектурной композиции. – М.: «Архитектура-С», 2004. – 96 с.
4. Бесчастнов Н.П. Основы композиции (история, теория и современная практика) [Электронный ресурс]: монография/ Бесчастнов Н.П.— Электрон. текстовые данные.— Саратов: Вузовское образование, 2018.— 222 с.— Режим доступа: <http://www.iprbookshop.ru/76538.html>.— ЭБС «IPRbooks»- ISBN: 978-5-4487-0277-8

в) перечень учебно-методического обеспечения:

5. Учебно-методическое пособие к практическим занятиям для студентов направления подготовки 07.03.01 «Архитектура» профиль «Архитектурное проектирование», «Градостроительное проектирование» очной формы обучения 2016г. 15с. URL: <http://moodle.aucu.ru/mod/url/view.php?id=44283>

г) перечень онлайн курсов:

6. «Информационное моделирование зданий» URL: <https://stepik.org/course/738/promo>

8.2. Перечень необходимого лицензионного и свободно распространяемого программного обеспечения, в том числе отечественного производства, используемого при осуществлении образовательного процесса по дисциплине

- 7-Zip;
- Office 365;
- Adobe Acrobat Reader DC;
- Internet Explorer;
- Microsoft Azure Dev Tools for Teaching;
- ApacheOpenOffice;
- Google Chrome;
- VLC media player;
- AzureDevToolsforTeaching;
- Kaspersky Endpoint Security
- КОМПАС-3D V16 и V17.
- Win Arc;
- Yandex браузер.

8.3. Перечень современных профессиональных баз данных и информационных справочных систем, доступных обучающимся при освоении дисциплины

1. Электронная информационно-образовательная среда Университета <http://edu.aucu.ru>, <http://moodle.aucu.ru>).
2. Электронно-библиотечная система «Университетская библиотека» (<https://biblioclub.ru/>).
3. Электронно-библиотечная система «IPRbooks» (<http://www.iprbookshop.ru>).
4. Научная электронная библиотека (<http://www.elibrary.ru/>).
5. Консультант + (<http://www.consultant-urist.ru/>).
6. Федеральный институт промышленной собственности (<http://www.fips.ru/>).
7. Патентная база USPTO (<http://www.uspto.gov/patents-application-process/search-patents>).

9. Описание материально-технической базы, необходимой для осуществления образовательного процесса по дисциплине

№ п/п	Наименование специальных помещений и помещений для самостоятельной работы	Оснащенность специальных помещений и помещений для самостоятельной работы
1.	Учебная аудитория для проведения учебных занятий: (414056, г.Астрахань, ул. Татищева 18 литер А, № 204, главный учебный корпус);	<p>№204</p> <p>Комплект учебной мебели Стационарный мультимедийный комплект Доступ к информационно – телекоммуникационной сети «Интернет»</p>
2.	Помещение для самостоятельной работы: (414056, Астраханская область, г. Астрахань, ул. Татищева, 22а, №201, № 203 учебный корпус общежитие)	<p>№201</p> <p>Комплект учебной мебели Компьютеры – 8 шт. Доступ к информационно – телекоммуникационной сети «Интернет»</p>
		<p>№203</p> <p>Комплект учебной мебели Компьютеры – 8 шт. Доступ к информационно – телекоммуникационной сети «Интернет»</p>
	Помещение для самостоятельной работы: (414056, Астраханская область, г. Астрахань, ул. Татищева, 18а, литер Б, Библиотека, читальный зал, учебный корпус №9)	<p>Библиотека, читальный зал</p> <p>Комплект учебной мебели Компьютеры – 4 шт. Доступ к информационно-телекоммуникационной сети «Интернет»</p>

10. Особенности организации обучения по дисциплине «Архитектурная композиция зданий» для инвалидов и лиц с ограниченными возможностями здоровья.

Для обучающихся из числа инвалидов и лиц с ограниченными возможностями здоровья на основании письменного заявления дисциплина «Архитектурная композиция зданий» реализуется с учетом особенностей психофизического развития, индивидуальных возможностей и состояния здоровья (далее – индивидуальных особенностей).

Аннотация

к рабочей программе дисциплины «Архитектурная композиция зданий»
по направлению подготовки 07.03.01 «Архитектура»,
направленность (профиль) «Архитектурное проектирование», «Градостроительное
проектирование»

Общая трудоемкость дисциплины составляет 2 зачетные единицы
Форма промежуточной аттестации: зачет.

Целью учебной дисциплины «Архитектурная композиция зданий» является формирование компетенций обучающихся в соответствии с требованиями Федерального государственного образовательного стандарта высшего образования по направлению подготовки 07.03.01 «Архитектура».

Учебная дисциплина «Архитектурная композиция зданий» входит в Блок 1 «Дисциплины (модули)» обязательной части, цикл дисциплин «Художественно – графический». Для освоения дисциплины необходимы знания, полученные при изучении следующих дисциплин: «Основы архитектурного проектирования», «Основы композиционного моделирования» и школьного курса геометрии, черчения.

Краткое содержание дисциплины:

Раздел 1. Понятие композиции, ее роль в архитектурном творчестве.

Раздел 2. Виды композиции. Объект и пространство.

Раздел 3. Пропорции в архитектуре. Типы систем архитектурных пропорций.

Раздел 4. Тектоническая организация и композиционные приемы в архитектуре различных культур.

Раздел 5. Тектоническая организация объемно -пространственных структур XX – XXI века.

Раздел 6. Формирование композиции городского пространства. Гармонизация пространства.

Заведующий кафедрой



подпись

/ А.М. Кокарев /

И. О. Ф.

РЕЦЕНЗИЯ

на рабочую программу, оценочные и методические материалы по дисциплине «Архитектурная композиция зданий» ОПОП ВО по направлению подготовки 07.03.01 «Архитектура», направленность (профиль) «Архитектурное проектирование», «Градостроительное проектирование» по программе бакалавриата

Китчак Ольга Игоревна (далее по тексту рецензент), проведена рецензия рабочей программы, оценочных и методических материалов по дисциплине «Архитектурная композиция зданий» ОПОП ВО по направлению подготовки 07.03.01 «Архитектура», по программе бакалавриата, разработанной в ГАОУ АО ВО "Астраханский государственный архитектурно-строительный университет", на кафедре «Архитектура, дизайн, реставрация» (разработчик – доцент Н.С.Долотказина).

Рассмотрев представленные на рецензию материалы, рецензент пришел к следующим выводам:

Предъявленная рабочая программа учебной дисциплины «Архитектурная композиция зданий» (далее по тексту Программа) соответствует требованиям ФГОС ВО по направлению подготовки 07.03.01 «Архитектура», утвержденного приказом Министерства образования и науки Российской Федерации от 8.06.2017 № 509 и зарегистрированного в Минюсте России 27.06.2017, №47195.

Представленная в Программе актуальность учебной дисциплины в рамках реализации ОПОП ВО не подлежит сомнению – дисциплина относится к обязательной части Блок 1 "Дисциплины (модули)", цикл дисциплин «Художественно – графический».

Представленные в Программе цели учебной дисциплины соответствуют требованиям ФГОС ВО направления подготовки 07.03.01 «Архитектура», направленность (профиль) «Архитектурное проектирование», «Градостроительное проектирование».

В соответствии с Программой за дисциплиной «Архитектурная композиция зданий» закреплена 1 компетенция, которая реализуется в объявленных требованиях.

Результаты обучения, представленные в Программе в категориях знать, уметь соответствуют специфике и содержанию дисциплины и демонстрируют возможность получения заявленных результатов.

Учебная дисциплина «Архитектурная композиция зданий» взаимосвязана с другими дисциплинами ОПОП ВО по направлению подготовки 07.03.01 «Архитектура», направленность (профиль) «Архитектурное проектирование», «Градостроительное проектирование» и возможность дублирования в содержании не выявлена.

Представленная Программа предполагает использование современных образовательных технологий при реализации различных видов учебной работы. Формы образовательных технологий соответствуют специфике дисциплины.

Представленные и описанные в Программе формы текущей оценки знаний соответствуют специфике дисциплины и требованиям к выпускникам.

Промежуточная аттестация знаний бакалавра, предусмотренная Программой, осуществляется в форме зачета. Формы оценки знаний, представленные в Рабочей программе, соответствуют специфике дисциплины и требованиям к выпускникам.

Учебно-методическое обеспечение дисциплины представлено основной, дополнительной литературой, интернет-ресурсами и соответствует требованиям ФГОС ВО направления подготовки 07.03.01 «Архитектура», направленность (профиль) «Архитектурное проектирование», «Градостроительное проектирование».

Материально-техническое обеспечение соответствует требованиям ФГОС ВО направления подготовки 07.03.01 «Архитектура» и специфике дисциплины «Архитектурная композиция зданий» и обеспечивает использование современных образовательных, в том числе интерактивных методов обучения.

Представленные на рецензию оценочные и методические материалы направления

подготовки 07.03.01 «Архитектура» разработаны в соответствии с нормативными документами, представленными в программе. Оценочные и методические материалы по дисциплине «Архитектурная композиция зданий» предназначены для текущего контроля и промежуточной аттестации и представляет собой совокупность разработанных кафедрой «Архитектура, дизайн, реставрация» материалов для установления уровня и качества достижения обучающимися результатов обучения.

Задачами оценочных и методических материалов является контроль и управление процессом, освоения обучающимися компетенций, заявленных в образовательной программе по данному направлению подготовки 07.03.01 «Архитектура», направленность (профиль) «Архитектурное проектирование», направленность (профиль) «Градостроительное проектирование».

Оценочные и методические материалы по дисциплине «Архитектурная композиция зданий» представлены: вопросами для подготовки к зачету, тестовыми заданиями, графическими работами.

Данные материалы позволяют в полной мере оценить результаты обучения по дисциплине «Архитектурная композиция зданий» в АГАСУ, а также оценить степень сформированности компетенций.

ОБЩИЕ ВЫВОДЫ

На основании проведенной рецензии можно сделать заключение, что характер, структура, содержание рабочей программы, оценочные и методические материалы дисциплины «Архитектурная композиция зданий» ОПОП ВО по направлению подготовки 07.03.01 «Архитектура», по программе бакалавриата, разработанная доцентом Н.С. Долотказиной соответствует требованиям ФГОС ВО, современным требованиям отрасли, рынка труда, профессиональных стандартов направления подготовки 07.03.01 «Архитектура», направленность (профиль) «Архитектурное проектирование», «Градостроительное проектирование» и могут быть рекомендованы к использованию.

Рецензент:
Зам. Директора – начальник отдела
проектов планировки
МБУ г. Астрахани «Архитектура»

16 апреля 2019



/ О.И. Китчак /
И. О. Ф.

РЕЦЕНЗИЯ

**на рабочую программу, оценочные и методические материалы по дисциплине
«Архитектурная композиция зданий»
ОПОП ВО по направлению подготовки 07.03.01 «Архитектура»,
направленность (профиль) «Архитектурное проектирование», «Градостроительное
проектирование» по программе бакалавриата**

Штайц Валентина Ивановна (далее по тексту рецензент), проведена рецензия рабочей программы, оценочных и методических материалов по дисциплине «Архитектурная композиция зданий» ОПОП ВО по направлению подготовки 07.03.01 «Архитектура», по программе бакалавриата, разработанной в ГАОУ АО ВО "Астраханский государственный архитектурно-строительный университет", на кафедре «Архитектура, дизайн, реставрация» (разработчик – доцент Н.С.Долотказина).

Рассмотрев представленные на рецензию материалы, рецензент пришел к следующим выводам:

Предъявленная рабочая программа учебной дисциплины «Архитектурная композиция зданий» (далее по тексту Программа) соответствует требованиям ФГОС ВО по направлению подготовки 07.03.01 «Архитектура», утвержденного приказом Министерства образования и науки Российской Федерации от 8.06.2017 № 509 и зарегистрированного в Минюсте России 27.06.2017, №47195.

Представленная в Программе актуальность учебной дисциплины в рамках реализации ОПОП ВО не подлежит сомнению – дисциплина относится обязательной части Блок 1 "Дисциплины (модули)", цикл дисциплин «Художественно – графический».

Представленные в Программе цели учебной дисциплины соответствуют требованиям ФГОС ВО направления подготовки 07.03.01 «Архитектура», направленность (профиль) «Архитектурное проектирование», «Градостроительное проектирование».

В соответствии с Программой за дисциплиной «Архитектурная композиция зданий» закреплена 1 компетенция, которая реализуется в объявленных требованиях.

Результаты обучения, представленные в Программе в категориях знать, уметь соответствуют специфике и содержанию дисциплины и демонстрируют возможность получения заявленных результатов.

Учебная дисциплина «Архитектурная композиция зданий» взаимосвязана с другими дисциплинами ОПОП ВО по направлению подготовки 07.03.01 «Архитектура», направленность (профиль) «Архитектурное проектирование», «Градостроительное проектирование» и возможность дублирования в содержании не выявлена.

Представленная Программа предполагает использование современных образовательных технологий при реализации различных видов учебной работы. Формы образовательных технологий соответствуют специфике дисциплины.

Представленные и описанные в Программе формы текущей оценки знаний соответствуют специфике дисциплины и требованиям к выпускникам.

Промежуточная аттестация знаний бакалавра, предусмотренная Программой, осуществляется в форме зачета. Формы оценки знаний, представленные в Рабочей программе, соответствуют специфике дисциплины и требованиям к выпускникам.

Учебно-методическое обеспечение дисциплины представлено основной, дополнительной литературой, интернет-ресурсами и соответствует требованиям ФГОС ВО направления подготовки 07.03.01 «Архитектура», направленность (профиль) «Архитектурное проектирование», «Градостроительное проектирование».

Материально-техническое обеспечение соответствует требованиям ФГОС ВО направления подготовки 07.03.01 «Архитектура» и специфике дисциплины «Архитектурная композиция зданий» и обеспечивает использование современных образовательных, в том числе интерактивных методов обучения.

Представленные на рецензию оценочные и методические материалы направления

подготовки 07.03.01 «Архитектура» разработаны в соответствии с нормативными документами, представленными в программе. Оценочные и методические материалы по дисциплине «Архитектурная композиция зданий» предназначены для текущего контроля и промежуточной аттестации и представляет собой совокупность разработанных кафедрой «Архитектура, дизайн, реставрация» материалов для установления уровня и качества достижения обучающимися результатов обучения.

Задачами оценочных и методических материалов является контроль и управление процессом, освоения обучающимися компетенций, заявленных в образовательной программе по данному направлению подготовки 07.03.01 «Архитектура», направленность (профиль) «Архитектурное проектирование», «Градостроительное проектирование».

Оценочные и методические материалы по дисциплине «Архитектурная композиция зданий» представлены: вопросами для подготовки к зачету, тестовыми заданиями, графическими работами.

Данные материалы позволяют в полной мере оценить результаты обучения по дисциплине «Архитектурная композиция зданий» в АГАСУ, а также оценить степень сформированности компетенций.

ОБЩИЕ ВЫВОДЫ

На основании проведенной рецензии можно сделать заключение, что характер, структура, содержание рабочей программы, оценочные и методические материалы дисциплины «Архитектурная композиция зданий» ОПОП ВО по направлению подготовки 07.03.01 «Архитектура», по программе бакалавриата, разработанная доцентом Н.С.Долотказиной соответствует требованиям ФГОС ВО, современным требованиям отрасли, рынка труда, профессиональных стандартов направления подготовки 07.03.01 «Архитектура», направленность (профиль) «Архитектурное проектирование», «Градостроительное проектирование». и могут быть рекомендованы к использованию.

Рецензент:
Заместитель директора СРО АС
"Гильдия проектировщиков"

15 апреля 2019



(подпись)

/ В.И. Штайц /
И. О. Ф.

**Лист внесения дополнений и изменений
в рабочую программу и оценочные и методические материалы дисциплины
«Архитектурная композиция зданий»
(наименование дисциплины)**

на 2020 - 2021 учебный год

Рабочая программа и оценочные и методические материалы пересмотрены на заседании кафедры «Архитектура и градостроительство»

Протокол № 8 от 25.03.2020 г.

И.о. зав. кафедрой

доцент
ученая степень, ученое звание



подпись

/ К.А. Прошунина /
И.О. Фамилия

В рабочую программу вносятся следующие изменения:

1. В п. 8.1. внесены следующие изменения:

б) дополнительная учебная литература:

5. Кишик Ю.Н. Архитектурная композиция [Электронный ресурс]: учебник/ Кишик Ю.Н.— Электрон. текстовые данные.— Минск: Вышэйшая школа, 2015.— 208 с.— Режим доступа: <http://www.iprbookshop.ru/48000.html>.— ЭБС «IPRbooks»-ISBN: 978-985-06-2576-2

2. В п.8.2. внесены следующие изменения:

- Autodesk Autocad 2020, Autodesk Revit 2020, Autodesk 3dsMax 2020.

3. В п. 8.3. внесены следующие изменения:

1. Электронная информационно-образовательная среда Университета <http://edu.aucu.ru>

В оценочные и методические материалы вносятся следующие изменения:

100. На основании проектирования конструктивных решений объектов архитектурной среды, называть тип архитектурной композиции, использующий определенные элементы и подчиняющийся определенной архитектурно-стилевой обработке. Является воплощением стоечно-балочной системы.

- а) ордер;
- б) тектоника;
- в) текстура.

Составители изменений и дополнений:

доцент
ученая степень, ученое звание



подпись

/ Долотказина Н.С. /
И.О. Фамилия

Председатель МКН «Архитектура»

Направленность (профиль) «Архитектурное проектирование», «Градостроительное проектирование»

доцент
ученая степень, ученое звание



подпись

/ М.О. Ченчикова /
И.О. Фамилия

« 18 » 03 2020 г.

Министерство образования и науки Астраханской области
Государственное автономное образовательное учреждение
Астраханской области высшего образования
«Астраханский государственный архитектурно-строительный
университет»
(ГАОУ АО ВО «АГАСУ»)



УТВЕРЖДАЮ

Деревый проректор

/И. Ю. Петрова/

И. О. Ф.

апреля 2019 г.

ОЦЕНОЧНЫЕ И МЕТОДИЧЕСКИЕ МАТЕРИАЛЫ

Наименование дисциплины — Архитектурная композиция зданий

(указывается наименование в соответствии с учебным планом)

По направлению подготовки : 07.03.01 «Архитектура»

(указывается наименование направления подготовки в соответствии с ФГОС)

Направленность (профиль)

«Архитектурное проектирование», «Градостроительное проектирование»

(указывается наименование профиля в соответствии с ОПОП)

Кафедра «Архитектура, дизайн, реставрация»

Квалификация (степень) выпускника *бакалавр*

Разработчики:

Доцент _____

(занимаемая должность,
учёная степень и учёное звание)



(подпись)

/ Н. С. Долотказина /

И. О. Ф.

Оценочные и методические материалы рассмотрены и утверждены на заседании кафедры «Архитектура, дизайн, реставрация» протокол № 9 от 17.04.2019 г.

Заведующий кафедрой



(подпись)

/ А. М. Кокарев /

И. О. Ф.

Согласовано:

Председатель МКН «Архитектура»

Направленность (профиль) «Архитектурное проектирование», «Градостроительное проектирование»

9

Начальник УМУ



(подпись)

/ И. В. Аксиютина /

И. О. Ф.



(подпись)

/ Т. О. Цитман /

И. О. Ф.

Специалист УМУ

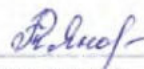

(подпись)

/ Т. С. Яновская /

И. О. Ф.

СОДЕРЖАНИЕ:

	Стр.
1. Оценочные и методические материалы для проведения текущего контроля успеваемости и промежуточной аттестации обучающихся по дисциплине	4
1.1. Перечень компетенций с указанием этапов их формирования в процессе освоения образовательной программы	4
1.2. Описание показателей и критериев оценивания компетенций на различных этапах их формирования, описание шкал оценивания	5
1.2.1. Перечень оценочных средств текущего контроля успеваемости	5
1.2.2. Описание показателей и критериев оценивания компетенций по дисциплине на различных этапах их формирования, описание шкал оценивания	6
1.2.3. Шкала оценивания	7
2. Типовые контрольные задания или иные материалы, необходимые для оценки знаний, умений, навыков, характеризующих этапы формирования компетенций в процессе освоения образовательной программы	8
3. Перечень и характеристики процедуры оценивания знаний, умений, на-	11
Приложение 1	13
Приложение 2	29
Приложение 3	30

1. Оценочные и методические материалы для проведения текущего контроля успеваемости и промежуточной аттестации обучающихся по дисциплине

Оценочные и методические материалы являются неотъемлемой частью рабочей программы дисциплины (далее РПД) и представлены в виде отдельного документа.

1.1. Перечень компетенций с указанием этапов их формирования в процессе освоения образовательной программы

Индекс и формулировка компетенции	Индикаторы достижений компетенций, установленные ОПОП	Номер раздела дисциплины (в соответствии с п.5.1РПД)						Формы контроля с конкретизацией задания
		1	2	3	4	5	6	
1	2	3	4	5	6	7	8	9
ОПК-1 - способен представлять проектные решения с использованием традиционных и новейших технических средств изображения на должном уровне владения основами художественной культуры и объемно-пространственного мышления	Умеет: выбирать и применять оптимальные приёмы и методы изображения и моделирования архитектурной формы и пространства							Итоговое тестирование (вопросы 1-37) Зачёт (вопросы с 1 по 10) Графическая работа (Задание 1;2; 4-6; 9;10; 12; 14; 16; 18; 19)
	Знает: методы наглядного изображения и моделирования архитектурной формы и пространства							Итоговое тестирование (вопросы 38-100) Зачёт (вопросы с 11 по 19) Графическая работа (Задание 3;7; 8; 11; 13; 15; 17; 20; 21)

1.2. Описание показателей и критериев оценивания компетенций на различных этапах их формирования, описание шкал оценивания

1.2.1. Перечень оценочных средств текущего контроля успеваемости

Наименование оценочного средства	Краткая характеристика оценочного средства	Представление оценочного средства в фонде
1	2	3
Тесты	Система стандартизированных заданий, позволяющая автоматизировать процедуру измерения уровня знаний и умений обучающегося	Фонд тестовых заданий
Графическая работа	Средство проверки умений применять полученные знания по заранее определенной методике для решения задач или заданий по модулю или дисциплине в целом	Комплект заданий для выполнения расчетно-графической работы

1.2.2. Описание показателей и критериев оценивания компетенций по дисциплине на различных этапах их формирования, описание шкал оценивания

Компетенция, этапы освоения компетенции	Планируемые результаты обучения	Показатели и критерии оценивания результатов обучения			
		Ниже порогового уровня (не зачтено)	Пороговый уровень (Зачтено)	Продвинутый уровень (Зачтено)	Высокий уровень (Зачтено)
1	2	3	4	5	6
ОПК-1 - способен представлять проектные решения с использованием традиционных и новейших технических средств изображения на должном уровне владения основами художественной культуры и объемно-пространственного мышления	Умеет: выбирать и применять оптимальные приемы и методы изображения и моделирования архитектурной формы и пространства	Не умеет выбирать и применять оптимальные приемы и методы изображения и моделирования архитектурной формы и пространства, различать композиционные приемы различных архитектурных стилей, произвести анализ памятника архитектуры и архитектурного ансамбля, решать пространственные композиционные задачи на должном уровне владения основами художественной культуры и объемно-пространственного мышления	В целом успешное, но не системное умение выбирать и применять оптимальные приемы и методы изображения и моделирования архитектурной формы и пространства, различать композиционные приемы различных архитектурных стилей, произвести анализ памятника архитектуры и архитектурного ансамбля, решать пространственные композиционные задачи на должном уровне владения основами художественной культуры и объемно-пространственного мышления	В целом успешное, но содержащее отдельные пробелы при различии композиционных приемов различных архитектурных стилей, при анализе памятника архитектуры и архитектурного ансамбля, применять оптимальные приемы и методы изображения и моделирования архитектурной формы и пространства	Сформированное умение выбирать и применять оптимальные приемы и методы изображения и моделирования архитектурной формы и пространства, различать композиционные приемы различных архитектурных стилей, произвести анализ памятника архитектуры и архитектурного ансамбля, решать пространственные композиционные задачи на должном уровне владения основами художественной культуры и объемно-пространственного мышления
	Знает: методы наглядного изображения и моделирования архитектурной	Обучающийся не знает методы наглядного изображения и моделирования архитектурной	Обучающийся имеет знания только основного материала, но не усвоил его деталей, допускает	Обучающийся твердо знает методы наглядного изображения и моделирования архи-	Обучающийся знает методы наглядного изображения и моделирования архитектурной формы и

	формы и пространства	формы и пространства, значительной части программного материала, плохо ориентируется в терминологии, допускает существенные ошибки.	неточности, недостаточно правильные формулировки, нарушения логической последовательности в изложении программного материала	тектурной формы и пространства, не допускает существенных неточностей в ответе на вопрос	пространства, о композиционных структурах зданий и сооружений, о пространственных тектонических структурах, о видах и способах художественного выражения архитектурной концепции, терминологию, глубоко и прочно усвоил программный материал, исчерпывающе-последовательно, чётко и логически стройно его излагает, не затрудняется с ответом при видоизменении заданий
--	----------------------	---	--	--	---

1.2.3. Шкала оценивания

Уровень достижений	Отметка в 5-бальной шкале	Зачтено/ не зачтено
высокий	«5»(отлично)	зачтено
продвинутый	«4»(хорошо)	зачтено
пороговый	«3»(удовлетворительно)	зачтено
ниже порогового	«2»(неудовлетворительно)	не зачтено

2. Типовые контрольные задания или иные материалы, необходимые для оценки знаний, умений, навыков, характеризующих этапы формирования компетенций в процессе освоения образовательной программы

ТИПОВЫЕ ЗАДАНИЯ ДЛЯ ПРОВЕДЕНИЯ ПРОМЕЖУТОЧНОЙ АТТЕСТАЦИИ:

2.1. Зачет

а) типовые вопросы:

ОПК-1: (умеет)

1. Построить виды визуальных моделей, применить оптимальные приёмы и методы изображения и моделирования архитектурной формы и пространства.
2. Выбрать и применить оптимальные приёмы и методы изображения и моделирования архитектурной формы и пространства в композиционных приемах.
3. Применить приёмы пропорционирования в архитектуре различных культур.
4. Выбрать и применить оптимальные приёмы и методы изображения и моделирования архитектурной формы в основных художественных течениях.
5. Выбрать и применить оптимальные приёмы и методы изображения и моделирования архитектурной формы в тектонической организации готики, ренессанса, барокко, классицизма.
6. Выбрать и применить оптимальные приёмы и методы изображения и моделирования архитектурной формы в тектонической организации Древней Руси, Востока и Средней Азии.
7. Выбрать и применить композиционные приемы «больших» стилей в архитектуре эклектики и модерна.
8. Выбрать и применить оптимальные приёмы и методы изображения и моделирования архитектурной формы и пространства в тектонической организации объемно-пространственных структур XX – начала XXI века.
10. Выполнить анализ ландшафта.

ОПК-1: (знает)

11. Дать понятие композиции. Средства композиции и их роль в архитектурном творчестве.
12. Исходя из методов наглядного изображения и моделирования архитектурной формы и пространства назвать виды визуальных моделей, виды композиции.
13. Понятие объекта и пространства, движение в пространстве.
14. Назвать функциональную организацию объемно-пространственных структур, их визуальные свойства, исходя из методов наглядного изображения и моделирования архитектурной формы и пространства.
15. Дать понятие пропорции в архитектуре. Типы систем архитектурных пропорций, приемы пропорционирования в архитектуре различных культур.
16. Объяснить методику построения композиции фасада и планировки. Региональные особенности.
17. Исходя из методов наглядного изображения и моделирования архитектурной формы и пространства, назвать композиционные средства конструктивизма.
18. Назвать основные художественные течения и средства выразительности в архитектуре и дизайне XX – XXI века.
19. Исходя из методов наглядного изображения и моделирования архитектурной формы и пространства, выявить градообразующие ядра в композиции: силуэт, панорама, акценты, оси.

б) критерии оценивания:

При оценке знаний на зачете учитывается:

1. Уровень сформированности компетенций.
2. Уровень усвоения теоретических положений дисциплины, правильность формулировки основных понятий и закономерностей.
3. Уровень знания фактического материала в объеме программы.
4. Логика, структура и грамотность изложения вопроса.
5. Умение связать теорию с практикой.
6. Умение делать обобщения, выводы.

№ п/п	Оценка	Критерии оценки
1	Отлично	Ответы на поставленные вопросы излагаются логично, последовательно и не требуют дополнительных пояснений. Полно раскрываются методы наглядного изображения и моделирования архитектурной формы и пространства для решения композиционных задач. Делаются обоснованные выводы. Соблюдаются нормы литературной речи.
2	Хорошо	Ответы на поставленные вопросы излагаются систематизировано и последовательно. Методы наглядного изображения и моделирования архитектурной формы и пространства используются, но в недостаточном объеме. Материал излагается уверенно. Соблюдаются нормы литературной речи.
3	Удовлетворительно	Допускаются нарушения в последовательности изложения. Имеются упоминания об отдельных методах наглядного изображения и моделирования архитектурной формы и пространства. Неполно раскрываются оптимальные приёмы и методы композиционных задач. Демонстрируются поверхностные знания вопроса, с трудом решаются конкретные задачи. Имеются затруднения с выводами. Допускаются нарушения норм литературной речи.
4	Неудовлетворительно	Материал излагается непоследовательно, сбивчиво, не представляет определенной системы знаний по дисциплине. Не раскрываются оптимальные приёмы и методы изображения и моделирования архитектурной формы и пространства. Не проводится анализ. Выводы отсутствуют. Ответы на дополнительные вопросы отсутствуют. Имеются заметные нарушения норм литературной речи.
5	Зачтено	Выставляется при соответствии параметрам экзаменационной шкалы на уровнях «отлично», «хорошо», «удовлетворительно».
6	Не зачтено	Выставляется при соответствии параметрам экзаменационной шкалы на уровне «неудовлетворительно».

ТИПОВЫЕ ЗАДАНИЯ ДЛЯ ПРОВЕДЕНИЯ ТЕКУЩЕГО КОНТРОЛЯ:

2.2. Графическая работа.

- а) – типовой комплект заданий для выполнения графической работы (*Приложение № 1*)
- б) критерии оценивания

При оценке расчетно-графической работы учитывается:

1. Оформление графической работы
2. Уровень сформированности компетенций.
3. Уровень усвоения теоретических положений дисциплины, правильность формулировки

основных понятий и закономерностей.

4. Уровень знания фактического материала в объеме программы.
5. Логика, структура и грамотность изложения графической работы.
6. Умение связать теорию с практикой.
7. Умение делать обобщения, выводы.

№ п/п	Оценка	Критерии оценки
1	Отлично	Обучающийся выполнил работу без ошибок и недочетов, допустил не более одного недочета
2	Хорошо	Обучающийся выполнил работу полностью, но допустил в ней не более одной негрубой ошибки и одного недочета, или не более двух недочетов
3	Удовлетворительно	Обучающийся правильно выполнил не менее половины работы или допустил не более двух грубых ошибок, или не более одной грубой и одной негрубой ошибки и одного недочета, или не более двух-трех негрубых ошибок, или одной негрубой ошибки и трех недочетов, или при отсутствии ошибок, но при наличии четырех-пяти недочетов, плохо знает материал, допускает искажение фактов
4	Неудовлетворительно	Обучающийся допустил число ошибок и недочетов превосходящее норму, при которой может быть выставлена оценка «3», или если правильно выполнил менее половины работы
5	Зачтено	Выполнено правильно не менее 50% заданий, работа выполнена по стандартной или самостоятельно разработанной методике, в освещении вопросов не содержится грубых ошибок, по ходу решения сделаны аргументированные выводы, самостоятельно выполнена графическая часть работы
6	Не зачтено	Обучающийся не справился с заданием (выполнено правильно менее 50% задания варианта), не раскрыто основное содержание вопросов, имеются грубые ошибки в освещении вопроса, в решении задач, в выполнении графической части задания и т.д., а также выполнена не самостоятельно.

2.3. Тест

- а) – типовой комплект заданий для входного тестирования (*Приложение № 2*)
 – типовой комплект заданий для итогового тестирования (*Приложение № 3*)

б) критерии оценивания:

При оценке знаний оценивания тестов учитывается:

1. Уровень сформированности компетенций.
2. Уровень усвоения теоретических положений дисциплины, правильность формулировки основных понятий и закономерностей.
3. Уровень знания фактического материала в объеме программы.
4. Логика, структура и грамотность изложения вопроса.
5. Умение связать теорию с практикой.
6. Умение делать обобщения, выводы.

№ п/п	Оценка	Критерии оценки
1	2	3

1	Отлично	если выполнены следующие условия: - даны правильные ответы не менее чем на 85% вопросов теста, исключая вопросы, на которые обучающийся должен дать свободный ответ; - на все вопросы, предполагающие свободный ответ, студент дал правильный и полный ответ.
2	Хорошо	если выполнены следующие условия: - даны правильные ответы не менее чем на 70% вопросов теста, исключая вопросы, на которые обучающийся должен дать свободный ответ; - на все вопросы, предполагающие свободный ответ, обучающийся дал правильный ответ, но допустил незначительные ошибки и не показал необходимой полноты.
3	Удовлетворительно	если выполнены следующие условия: - даны правильные ответы не менее чем на 55% вопросов теста, исключая вопросы, на которые обучающийся должен дать свободный ответ; - на все вопросы, предполагающие свободный ответ, обучающийся дал непротиворечивый ответ, или при ответе допустил значительные неточности и не показал полноты.
4	Неудовлетворительно	Даны правильные ответы на 54% вопросов и менее
5	Зачтено	Выставляется при соответствии параметрам экзаменационной шкалы на уровнях «отлично», «хорошо», «удовлетворительно».
6	Не зачтено	Выставляется при соответствии параметрам экзаменационной шкалы на уровне «неудовлетворительно».

3. Перечень и характеристики процедуры оценивания знаний, умений, навыков, характеризующих этапы формирования компетенций

Процедура проведения текущего контроля успеваемости и промежуточной аттестации обучающихся по дисциплине регламентируется локальным нормативным актом.

Перечень и характеристика процедур текущего контроля успеваемости и промежуточной аттестации по дисциплине

№	Наименование оценочного средства	Периодичность и способ проведения процедуры оценивания	Виды вставляемых оценок	Форма учета
1.	Зачет	Раз в семестр, по окончании изучения дисциплины	зачтено/не зачтено	Ведомость, зачетная книжка
2.	Графическая работа	Систематически на практических занятиях	зачтено/не зачтено	Журнал успеваемости преподавателя
3.	Тесты	Два раза в семестр: в начале и по окончании изучения дисциплины	По пятибалльной шкале или зачтено/не зачтено	Электронная информационно-образовательная среда; журнал успеваемости преподавателя

Типовой комплект заданий для графической работы

Графическая работа выполняется в виде альбома графических работ по архитектурной композиции формата А3. Материалы и техника исполнения: рапидографы, перья, тушь, линеры, фломастеры; работы выполняются от руки в линейной графике с введением цвета, необходимого для прочтения схем. Альбом состоит из 9 листов, включая титульный (лист1) и содержание (лист2). Каждый лист альбома должен быть соответствующим образом оформлен (рамка, штамп, название работы). В штампе, помимо информации об авторе и названия, проставляется маркировка листа, которая складывается из номера темы и номера листа.

Выполнение заданий способствует умению выбирать и применять оптимальные приёмы и методы изображения и моделирования архитектурной формы и пространства.



Объект и пространство: виды композиции.

ОПК-1 (умеет)

Задание 1.

Выбрать и применить оптимальные приёмы и методы изображения и моделирования архитектурной формы и видов ограничения пространства: стена (поверхность), перфорация (арка, колоннада, аркада).

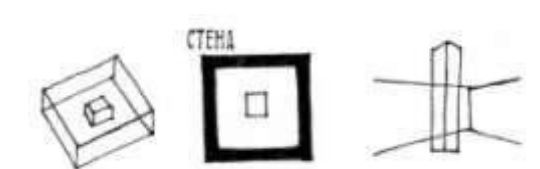
Разработать графические схемы пространств на основе ограничения их вертикальной поверхностью (генплан, аксонометрия).

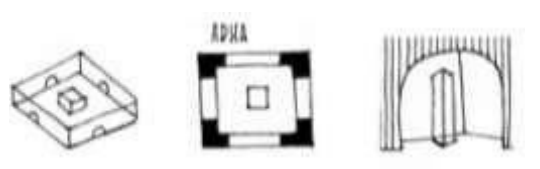

Вариант	Объект и пространство: виды композиции.
1. Создать ограничение пространства стеной	 <p>СТЕНА</p>
2. Создать ограничение пространства аркадой	 <p>КОЛОННАДА</p>
3. Создать ограничение пространства колоннадой	 <p>АРКА</p>

Задание 2.

Выбрать и применить оптимальные приёмы и методы изображения и моделирования архитектурной формы и пространства, визуальные модели и чертежи, раскрывающие характер художественного восприятия композиции пространства:

- визуальный ряд – последовательное расположение отобранных визуальных кадров, наиболее полно раскрывающих особенности зрительного восприятия композиции пространства с характерных точек движения зрителя;

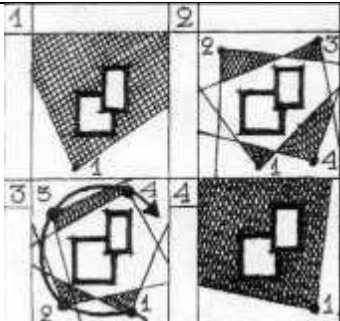
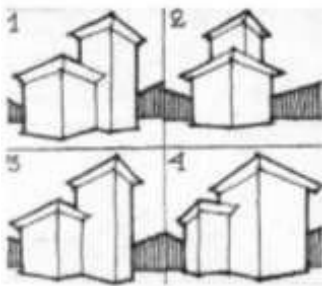
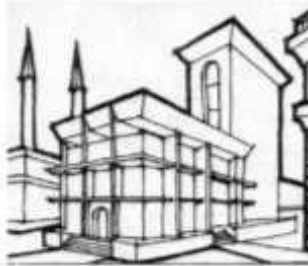
- визуальная лента – непрерывный визуальный ряд, показывающий характер восприятия пространства зрителем во время его движения;
- визуальный кадр раскрывает самую лучшую точку художественного восприятия пространства, наиболее полно характеризующую его композиционное построение;
- архитектурная картина-панорама – это художественное изображение, раскрывающее с одной точки зрения композицию пространства во взаимосвязи с природным окружением.

Вариант	Объект и пространство: виды композиции.
1. Создать визуальный ряд	
2. Создать визуальную ленту	
3. Создать визуальный кадр	
4. Создать архитектурную картину-панораму	

ОПК-1 (знает)

Задание 3.

Методы наглядного изображения и моделирования архитектурной формы и пространства, виды композиции: фронтальная, объемная и глубинно-пространственная. Проанали-

зирать заданный объект, определив условия восприятия его зрителем в виде фронтальной, объемной и пространственной композиции. Определить пространственные отношения плана сооружения (пространство в пространстве, взаимопроникновение, смежные, связанные общим пространством). Схемы должны отражать генплан с обозначением точек зрения и соответствующие визуальные кадры, которые необходимо сопроводить пояснительными надписями.

Вариант	Объект и пространство: виды композиции.
1. Проанализировать заданный объект, определив условия восприятия его зрителем в виде фронтальной, объемной и пространственной композиции.	
2. Проанализировать заданный объект, определив условия восприятия его зрителем в виде фронтальной, объемной и пространственной композиции.	
3. Проанализировать заданный объект, определив условия восприятия его зрителем в виде фронтальной, объемной и пространственной композиции.	

Исторический анализ пространственных композиций.

ОПК-1 (умеет)

Задание 4.

Выбрать и применить оптимальные приёмы и методы изображения и моделирования архитектурной формы и пространства в эскизе замкнутого, частично замкнутого, полузамкнутого и открытого пространства.

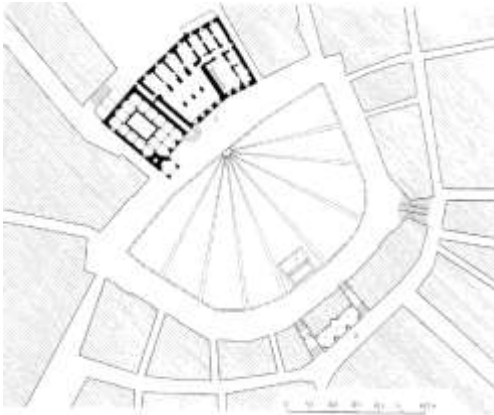
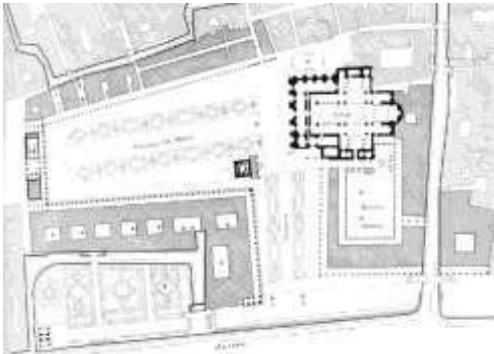
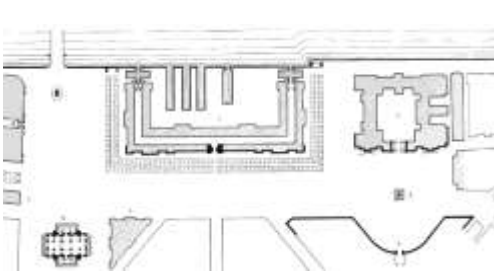
Вариант	Исторический анализ пространственных композиций.
1. Создать эскиз замкнутого пространства.	 <p data-bbox="997 548 1212 705">Площадь дель Кампо в Сиене — одна из ранних площадей, получившая название ратуши на периметре 1 — бассейн; 2 — колонны дей</p> <p data-bbox="1268 548 1476 638"><i>Нобили; 3 — palazzo Pubblico (ратуша, построенная в 1289—1376 гг.)</i></p>
2. Создать эскиз частично замкнутого пространства.	 <p data-bbox="1013 817 1189 907">План площади св. Марка в современном состоянии</p> <p data-bbox="1013 913 1252 1120">1 — колокольня; 2 — Лоджетта; 3 — гранитная колонна, увеличенная статуей св. Фебора; 4 — колонна с крылатым львом св. Марка</p>
3. Создать эскиз открытого пространства.	 <p data-bbox="997 1243 1268 1512">Дворцовая, Адмиралтейская и Сенатская площади в Петербурге в середине XIX в. 1 — Адмиралтейство; 2 — Зимний дворец; 3 — Александровская колонна; 4 — здание Главного штаба; 5 — дом Лобанова-Ростовского; 6 — Исаакиевский собор; 7 — Конногвардейский манеж; 8 — здание Сената и Синода</p>

Задание 5.

Выбрать и применить оптимальные приёмы и методы изображения и моделирования архитектурной формы и пространства в проработке генплана отобранного варианта с показом геометрических осей и композиционных связей с окружением (смещение: площадь, пешеходы, транспорт).

Вариант	Исторический анализ пространственных композиций.
1. Создать схему генплана с показом геометрических осей и композиционных связей с окружением	
2. Создать схему генплана с показом горизонтальных связей и композиционных связей с окружением	
3. Создать схему генплана с показом визуального сценария с композиционными связями с окружением	

ОПК-1 (знает)

Задание 6.

его зрителем в виде фронтальной, объемной и пространственной композиции. Определить пространственные отношения плана сооружения (пространство в пространстве, взаимопроникновение, смежные, связанные общим пространством). Схемы должны отражать генплан с обозначением точек зрения и соответствующие визуальные кадры, которые необходимо сопроводить пояснительными надписями.

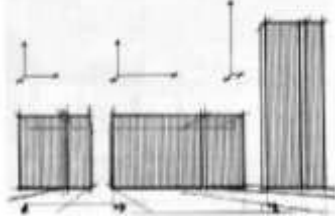
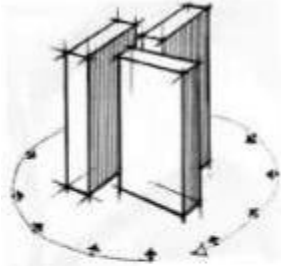
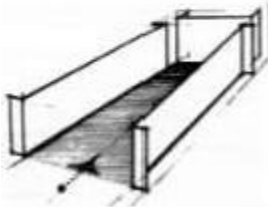
Вариант	Исторический анализ пространственных композиций.
1. Проанализировать заданный объект, определив условия восприятия его зрителем в виде фронтальной, объемной и пространственной композиции.	
2. Проанализировать заданный объект, определив условия восприятия его зрителем в виде фронтальной, объемной и пространственной композиции.	
3. Проанализировать заданный объект, определив условия восприятия его зрителем в виде фронтальной, объемной и пространственной композиции.	

Пропорции в архитектуре. Типы систем архитектурных пропорций, приемы пропорционирования в архитектуре различных культур.

ОПК-1 (умеет)

Задание 9.

Выбрать и применить оптимальные приемы и методы изображения и моделирования архитектурной формы и пространства при пропорциональных делениях прямоугольника (фасада, плана, разреза), основанных на античной и средневековой системах пропорционирования.

Вариант	Пропорции в архитектуре. Типы систем архитектурных пропорций, приемы пропорционирования в архитектуре различных культур.
---------	--

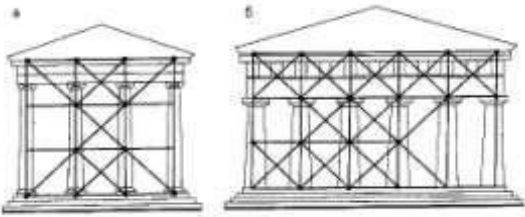
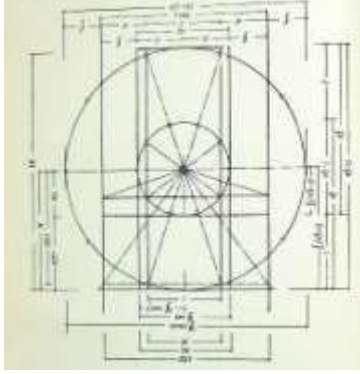
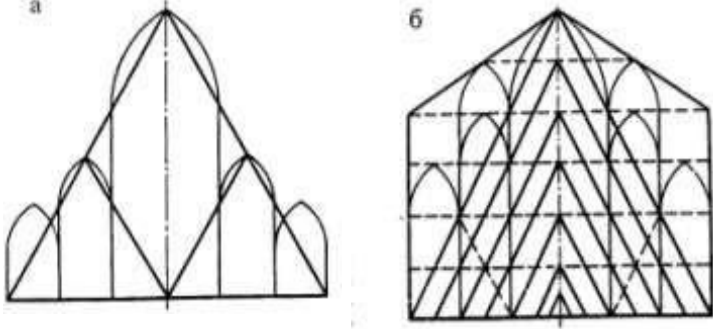
<p>1. Выполнить пропорциональные деления фасада на примере античной и средневековой системах пропорционирования.</p>	
<p>2. Выполнить пропорциональные деления плана на примере античной и средневековой системах пропорционирования.</p>	
<p>3. Выполнить пропорциональные деления разреза на примере античной и средневековой системах пропорционирования.</p>	

ОПК-1 (знает)

Задание 10.

Исходя из методов наглядного изображения и моделирования архитектурной формы и пространства, назвать модули в архитектуре Древнего Египта, Античного мира, Древней Руси, Возрождения и в XX веке (египетский и античный канон, древнерусские меры, Витрувианский человек Леонардо да Винчи, модуль Ле Корбюзье). Изобразить схемы, дать характеристику

<p>Вариант</p>	<p>Пропорции в архитектуре. Типы систем архитектурных пропорций, приемы пропорционирования в архитектуре различных культур.</p>
-----------------------	--

1. Изобразить схему модуля, пропорций в архитектуре Древнего Египта.



Рис. 1. Древнеегипетский канон пропорций человеческого тела и верхняя часть колонны Тутанхамона III с модульной сеткой. (Приблизительно 1300 лет до н.э.)

2. Изобразить схему модуля, пропорций в архитектуре Античного мира.

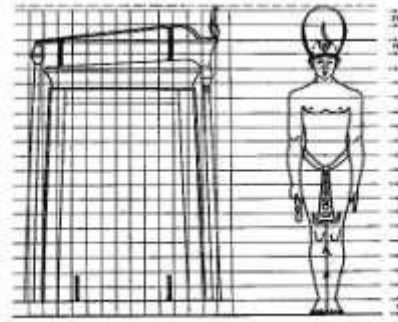

Рис. 22. Модульное построение пропорций Парфенона.

3. Изобразить схему модуля, пропорций в архитектуре Древней Руси.



4. Изобразить схему модуля, пропорций Витрувианский человек Леонардо да Винчи

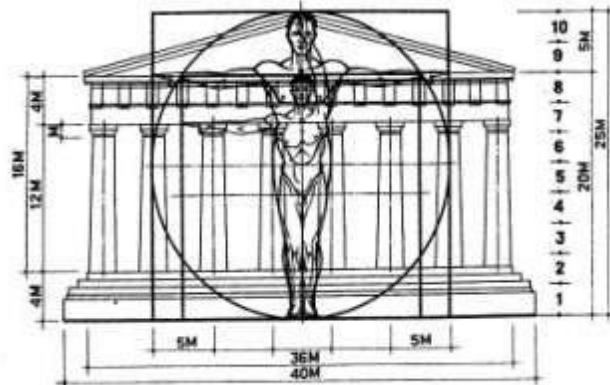
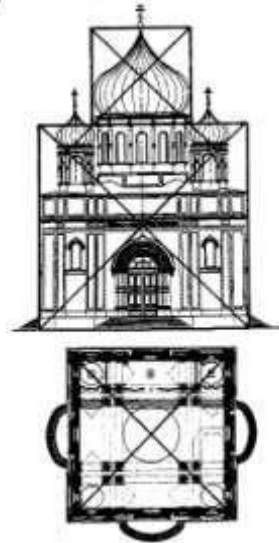

Рис. 19. Античный канон пропорций человеческого тела (реконструкция Леонардо да Винчи).

<p>5. Изобразить схему модуля, пропорций модуль Ле Корбюзье</p>	
---	--

Развитие тектонических структур и композиционных приемов в архитектуре второй половины XII – начала XX века.

ОПК-1 (умеет)

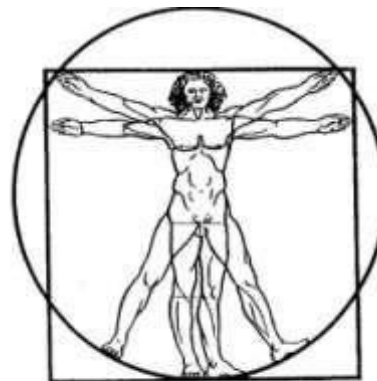
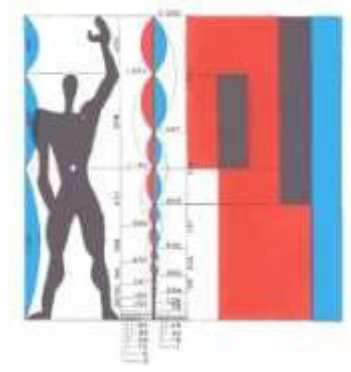
Задание 11.

Выбрать и применить оптимальные приёмы и методы изображения и моделирования архитектурной формы и пространства для выполнения исторического анализа тектонической организации в архитектуре средневековой Европы, Древней Руси/ Средней Азии.

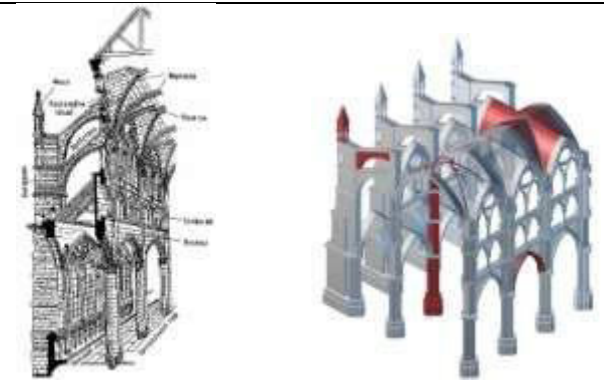
Вариант	Развитие тектонических структур и композиционных приемов в архитектуре второй половины XII – начала XX века.
<p>1. Выполнить исторический анализ тектонической организации в готической архитектуре.</p>	

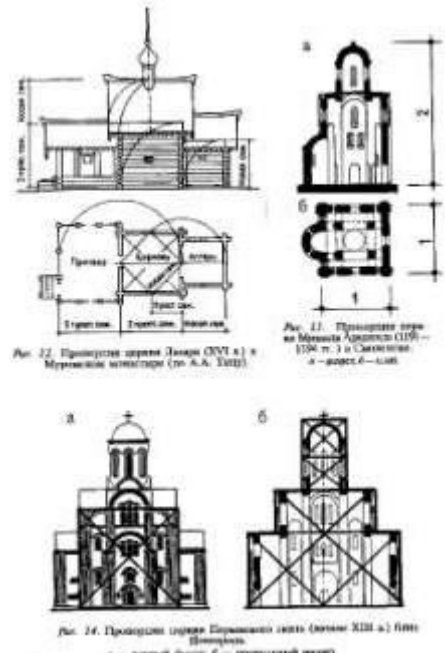
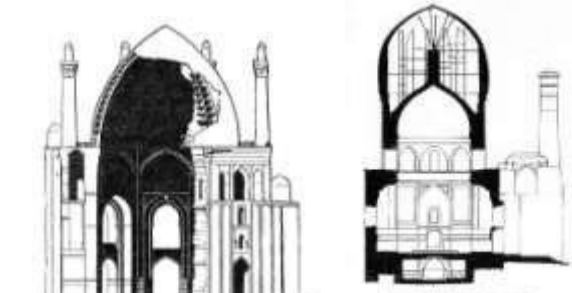
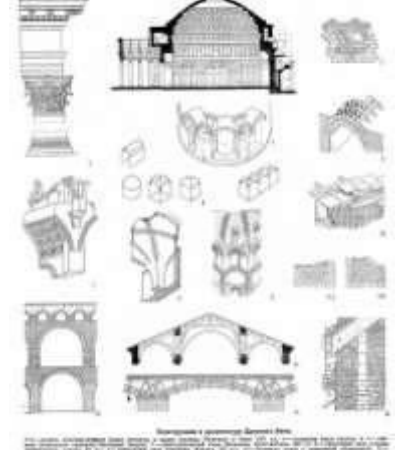
<p>2. Выполнить исторический анализ тектонической организации в архитектуре Древней Руси</p>	 <p>Fig. 22. Project of the Church of the Holy Spirit in Leningrad (1974) by M. A. G. (to A. A. G. 1974)</p> <p>Fig. 23. Project of the Church of the Holy Spirit in Moscow (1974) by M. A. G. (to A. A. G. 1974)</p> <p>Fig. 24. Project of the Church of the Holy Spirit in Novgorod (1974) by M. A. G. (to A. A. G. 1974)</p>
<p>3. Выполнить исторический анализ тектонической организации в архитектуре Средней Азии</p>	 <p>Fig. 25. Project of the Mosque in Samarkand (1974) by M. A. G. (to A. A. G. 1974)</p>
<p>4. Выполнить исторический анализ тектонической организации в архитектуре Древнего Рима</p>	 <p>Fig. 26. Project of the Roman structures (1974) by M. A. G. (to A. A. G. 1974)</p>

ОПК-1 (знает)

Задание 12.

Исходя из методов наглядного изображения и моделирования архитектурной формы и пространства, выполнить анализ развития тектонических структур и композиционных приемов в больших стилях (свод, купол, арка) на уровне графических схем. Аксонометрия, разрез, текстовые пояснения.

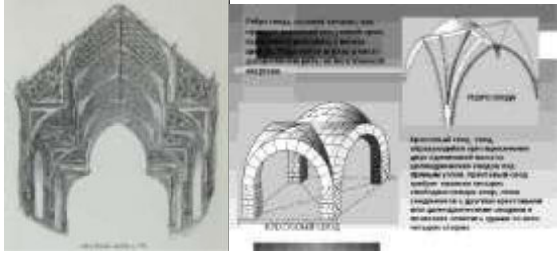
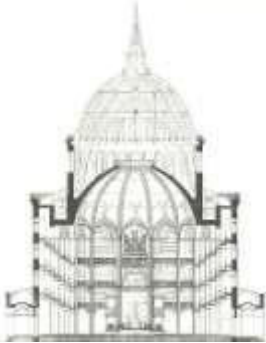
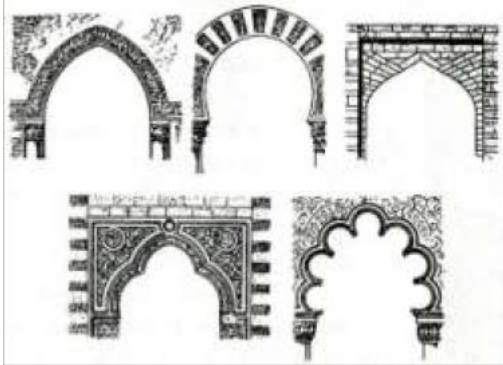
Вариант	Развитие тектонических структур и композиционных приемов в архитектуре второй половины XII – начала XX века.
1. Выполнить анализ развития тектонических структур и композиционных приемов в больших стилях (свод) на уровне графических схем	
2. Выполнить анализ развития тектонических структур и композиционных приемов в больших стилях (купол) на уровне графических схем	
3. Выполнить анализ развития тектонических структур и композиционных приемов в больших стилях (арка) на уровне графических схем	



Тектоническая организация объемно-пространственных структур XX – начала XXI вв.

ОПК-1 (умеет)

Задание 14.

Выбрать и применить оптимальные приёмы и методы изображения и моделирования архитектурной формы и пространства, выполнить графический анализ объемно-пространственных структур.

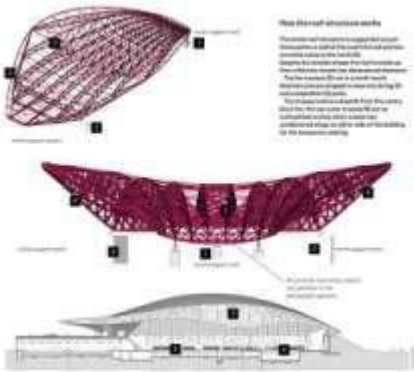
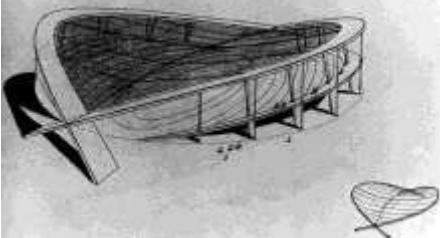
Вариант	Тектоническая организация объемно-пространственных структур XX – начала XXI вв.
---------	---



<p>1. Выполнить графический анализ объемно-пространственных структур (оболочки).</p>	
<p>2. Выполнить анализ развития тектонических структур на уровне графических схем (вантовые конструкции)</p>	
<p>3. Выполнить анализ развития тектонических структур на уровне графических схем (складчатые конструкции)</p>	

ОПК-1 (знает)

Задание 15.

Исходя из методов наглядного изображения и моделирования архитектурной формы и пространства, изучить мировой опыт создания материальной оболочки здания (*сооружения*) посредством использования современных строительных конструкций, материалов и приемов моделирования новой архитектурной формы

Вариант	Тектоническая организация объемно-пространственных структур XX – начала XXI вв.
<p>1. На основе мирового опыта тектонических организаций объемно-пространственных структур показать примеры моделирования современных зданий (параметризм).</p>	

<p>2. На основе мирового опыта тектонических организаций объемно-пространственных структур показать примеры моделирования современных зданий (деконструктивизм).</p>	
<p>3. На основе мирового опыта тектонических организаций объемно-пространственных структур показать примеры моделирования современных зданий (складчатые конструкции)</p>	

Композиционное моделирование конструктивизма. Яков Черников.

ОПК-1 (умеет)

Задание 16.

Выбрать и применить оптимальные приёмы и методы изображения и моделирования архитектурной формы и пространства для выполнения архитектурных композиций — серьезные аналитические работы - проектные прогнозы, отражающие точку зрения Якова Черникова на перспективы архитектурного формообразования.

Вариант	Композиционное моделирование конструктивизма. Яков Черников.
<p>1. Выбрать и применить оптимальные приёмы и методы изображения композиционного моделирования конструктивизма. На основе работы Якова Черникова построить план и фасад здания.</p>	
<p>2. Выбрать и применить оптимальные приёмы и методы изображения композиционного моделирования конструктивизма. На основе работы Якова Черникова построить план и фасад здания.</p>	
<p>3. Выбрать и применить оп-</p>	

тимальные приёмы и методы изображения композиционного моделирования конструктивизма. На основе работы Якова Чернихова построить план и фасад здания.



ОПК-1 (знает)

Задание 17.

Исходя из методов наглядного изображения и моделирования архитектурной формы и пространства, выявить силуэт формы, ее ритмической напряженности, взаимоотношения частей и деталей.

Вариант	Композиционное моделирование конструктивизма. Яков Черников.
1. На основе композиции Якова Чернихова выявить силуэт формы, ее ритмической напряженности, взаимоотношения частей и деталей.	
2. На основе композиции Якова Чернихова выявить силуэт формы, ее ритмической напряженности, взаимоотношения частей и деталей.	
3. На основе композиции Якова Чернихова выявить силуэт	

формы, ее ритмической напряженности, взаимоотношения частей и деталей.



Ландшафтный анализ территории исторического города.

ОПК-1 (умеет)

Задание 18.

Выбрать и применить оптимальные приёмы и методы изображения и моделирования архитектурной формы и пространства для определения зон охраны памятников истории и культуры, а также установления режимов их использования.

Задание 19.

Выбрать и применить оптимальные приёмы и методы изображения и моделирования архитектурной формы и пространства для отражения особенностей природного и рукотворного ландшафта, условия визуального восприятия природных и архитектурных доминант, выявить ценные и дисгармоничные объекты.

ОПК-1 (знает)

Задание 20.

Исходя из методов наглядного изображения и моделирования архитектурной формы и пространства, определить соотношение нового со старым, идентификацию автора проекта с культурой своего времени и места.

Задание 21.

Исходя из методов наглядного изображения и моделирования архитектурной формы и пространства, определить преемственность в формировании градостроительной композиции как эстетический компонент, определяющий соотношение нового со старым, идентификацию автора проекта с культурой своего времени и места.

Типовой комплект заданий для входного тестирования

1. Формат А4 соответствует размерам (мм)...
 - а) 296×420 ;
 - б) 420×596 ;
 - в) 210×297 ;
2. Какое расположение формата А4 допускается ГОСТом?
 - а) вертикальное;
 - б) горизонтальное;
 - в) вертикальное и горизонтальное.
3. Условное изображение, выполненное с помощью чертежного инструмента, называется...
 - а) чертежом;
 - б) эскизом;
 - в) техническим рисунком.
4. Условное изображение, выполненное от руки с соблюдением пропорций, называется...
 - а) чертежом;
 - б) эскизом;
 - в) техническим рисунком.
5. Масштаб 1:100 обозначает, что 1 мм на чертеже соответствует действительному размеру, равному...
 - а) 100 мм;
 - б) 100 см;
 - в) 100 м;
6. Размеры на чертежах проставляют...
 - а) в см;
 - б) в дм;
 - в) в мм;
7. Раздел геометрии, в котором изучаются свойства фигур в пространстве:
 - а) стереометрия
 - б) планиметрия
 - в) Евклидова геометрия
8. Граница шара – это...
 - а) шар
 - б) сфера +
 - в) цилиндр
 - г) окружность
9. Через ... пересекающиеся прямые проходит плоскость, и притом только одна.
 - а) 2
 - б) 3
 - в) 4
10. Две прямые в пространстве называются ..., если они лежат в одной плоскости и не пересекаются.
 - а) перпендикулярными
 - б) диагональными
 - в) параллельными

Типовой комплект заданий для итогового тестирования**ОПК-1 (умеет):**

1. Выбрать и применить оптимальные приёмы и методы изображения одного из средств образования единства композиции.

- а) *соподчиненность*;
- б) тектоника;
- в) ориентация.

2. Выбрать и применить оптимальные приёмы и методы изображения и моделирования архитектурной формы и пространства, выявить особенности конструктивного строения формы и пространства.

- а) *тектоника*;
- б) единство;
- в) направленность.

3. Выбрать и применить оптимальные приёмы и методы изображения и моделирования архитектурной формы и пространства, выявить структуру художественного произведения, расположение его основных элементов и частей в определенной системе и последовательности.

- а) *композиция*;
- б) ритм;
- в) симметрия.

4. Выбрать и применить оптимальные приёмы и методы изображения и моделирования архитектурной формы, явление динамики зрительного восприятия.

- а) *направленность*;
- б) асимметрия;
- в) композиция.

5. Выбрать и применить оптимальные приёмы и методы изображения и моделирования архитектурной формы и пространства, выявить строго закономерное расположение одинаковых частей формы относительно оси или плоскости.

- а) *симметрия*;
- б) асимметрия;
- в) дисимметрия.

6. Выбрать и применить оптимальные приёмы и методы изображения и моделирования архитектурной формы, сочетание и распределение объемно-пространственных элементов, при которых оси симметрии полностью или частично отсутствуют.

- а) *асимметрия*;
- б) дисимметрия;
- в) масштаб.

7. Выбрать и применить оптимальные приёмы и методы изображения и моделирования архитектурной формы, выявить отчетливо выраженное различие при сопоставлении двух состояний какого-либо свойства (свет – тень, стена – проем, вертикаль – горизонталь).

- а) *контраст*;
- б) нюанс;
- в) равенство.

8. Незначительные различия или оттенки, отклонения и т.п.
- а) *нюанс*;
 - б) контраст;
 - в) равенство.
9. Полное сходство элементов по размеру, форме и другим свойствам.
- а) *равенство*;
 - б) *нюанс*;
 - в) контраст.
10. Совокупность пространственных соотношений величин, связанных определенной композиционной зависимостью.
- а) *пропорции*;
 - б) масштабность;
 - в) метр.
11. Соразмерность или относительное соответствие воспринимаемой человеком величины форм архитектурного сооружения размерам человека.
- а) *масштабность*;
 - б) пропорции;
 - в) ритм.
12. Закономерное повторение, чередование и расположение в пространстве элементов или форм, изменение их свойств.
- а) *ритм*;
 - б) масштабность;
 - в) пропорции.
13. Средства, которыми пользуется архитектор для воплощения своего замысла (виды изображения).
- а) *модель*;
 - б) инструменты;
 - в) ватман.
14. Последовательное расположение отобранных визуальных кадров, наиболее полно раскрывающих особенности зрительного восприятия композиции пространства с характерных точек движения зрителя.
- а) *визуальный ряд*;
 - б) визуальная лента;
 - в) визуальный кадр.
15. Непрерывный визуальный ряд, показывающий характер восприятия пространства зрителем во время его движения.
- а) *визуальная лента*;
 - б) визуальный кадр;
 - в) визуальный ряд.
16. Раскрывает самую лучшую точку художественного восприятия пространства, наиболее полно характеризующую его композиционное построение.
- а) *визуальный кадр*;
 - б) визуальный ряд;
 - в) визуальная лента.

17. Художественное изображение, раскрывающее с одной точки зрения композицию пространства во взаимосвязи с природным окружением.
- а) *архитектурная картина-панорама*;
 - б) визуальный ряд;
 - в) визуальная лента.
18. Характеризуется единой точкой схода для всех уходящих в глубину параллельных линий и подчинение глубины пространства для достижения одной важнейшей цели – концентрации внимания на основном объекте и центре композиции; подчеркивает симметрию.
- а) *центральная перспектива*;
 - б) ракурсная перспектива;
 - в) боковая (косая) перспектива.
19. Перспектива направлена на восприятие объекта с близкой дистанции наблюдения и с различных точек зрения. Для нее характерны симметрия, динамика, ритм форм; эмоциональное воздействие усиливается от резких пересечений углов и линий, динамической экспрессии, пространственных иллюзий, сокращения пространства.
- а) *ракурсная перспектива*;
 - б) центральная перспектива;
 - в) боковая (косая) перспектива.
20. Служит для создания иллюзии фрагмента пространства, передачи, главным образом, объемности формы, а не поверхности, с правильным, без искажений восприятием композиции сооружения.
- а) *боковая (косая) перспектива*;
 - б) ракурсная перспектива;
 - в) центральная перспектива.
21. Характеризуется развитием по двум фронтальным координатам, горизонтальной и вертикальной с подчиненной глубинной координатой.
- а) *фронтальная композиция*;
 - б) объемная композиция;
 - в) пространственная композиция.
22. Имеет относительно равномерное развитие по трем координатам пространства (или с преобладанием вертикальной координаты); поверхность элементов, как правило, замкнутая.
- а) *объемная композиция*;
 - б) фронтальная композиция;
 - в) пространственная композиция.
23. Раскрывает содержание композиции пространства. Зрителем в первую очередь оценивается качество пространственного решения (его форма, взаимосвязь элементов, вид композиции, основные точки восприятия объектов, общую геометрию объемов, их высоту и местоположение, основные подходы к зданиям и т.д.).
- а) *пространственная композиция*;
 - б) объемная композиция;
 - в) фронтальная композиция.
24. Характерные очертания или конфигурация поверхности определенной формы.
- а) контур;
 - б) размер;

в) цвет.

25. Вокруг основной центральной формы группируются остальные, соподчиненные ей формы.

а) *центричная форма*;

б) линейная форма;

в) радиальная форма.

26. Формы располагаются в качестве последовательного ряда.

а) *линейная форма*;

б) центричная форма;

в) радиальная форма.

27. Композиция линейных форм, расположенных в центробежном направлении.

а) *радиальная форма*;

б) линейная форма;

в) центричная форма.

28. Пространства, организованные вокруг одного или группы архитектурных элементов.

а) *неограниченное пространство*;

б) ограниченное пространство;

в) форма плана.

29. Пространства, ограниченные элементами по периметру.

а) *ограниченное пространство*;

б) неограниченное пространство;

в) форма плана.

30. Скопление формы на основе близости расположения или общности визуальных характеристик.

а) *групповая форма*;

б) центричная форма;

в) радиальная форма.

31. Секционное расположение форм в трехмерной решетке.

а) *решетчатая форма*;

б) групповая форма,

в) центричная форма.

32. Подход, ведущий прямо к входу в здание по прямой оси.

а) *фронтальный*;

б) со стороны;

в) спиральный.

33. Подход, со стороны которого, фасад и форма сооружения воспринимаются в перспективе.

а) *со стороны*;

б) фронтальный;

в) спиральный.

34. Удлиняет подход и акцентирует выразительность трехмерной формы сооружения, особенно при движении по периметру.

а) *спиральный*;

б) со стороны;

в) фронтальный.

35. Миграционные пространства, образующие общую галерею или отдельные коридоры, связанные с пространствами через проемы в стенной плоскости.

- а) линейные;
- б) открытые с одной стороны;
- в) открытые с обеих сторон.

36. Миграционные пространства, образующие балкон, галерею, визуально слитые с соединяемыми пространствами.

- а) открытые с одной стороны;
- б) линейные;
- в) открытые с обеих сторон.

37. Миграционные пространства, образующие колоннаду, физически продолжающую пространства, через которые она проходит.

- а) открытые с обеих сторон;
- б) открытые с одной стороны;
- в) линейные.

38. Фиксированная пропорция, употребляемая для измерений и величин.

- а) масштаб;
- б) золотое сечение;
- в) модуль.

39. Кем был введен термин «отношение золотого сечения»?

- а) Леонардо де Винчи;

- б) Пифагор;
- в) Палладио.

40. Каким числом выражают «золотое сечение»?

- а) 1,618;
- б) 3,14;
- в) 193/71).

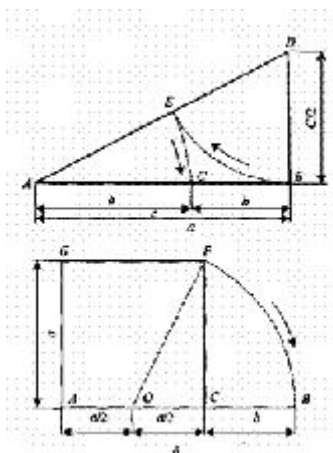

41. Система на основе вписанных квадратов, дающая геометрический ряд с соотношением $1:\sqrt{2}$ в котором чередовались иррациональные и простые целые числа. Эта система использовалась как в Египте, так и в Средние века для построения готических башен.

- а) система пропорционирования;
- б) система триангулирования;
- в) золотое сечение.

42. Система вписанных равносторонних треугольников дает ряд на основе двух чередующихся отношений: стороны треугольника к высоте ($2/\sqrt{3}$) и высоты к половине стороны ($\sqrt{3}$), также широко применялась и в Древней Греции, и в Средние века, пронизывая всю структуру готических соборов.

- а) система триангулирования;
- б) система пропорционирования;
- в) золотое сечение.

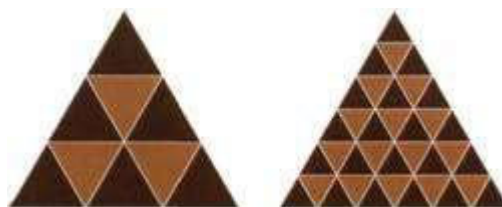
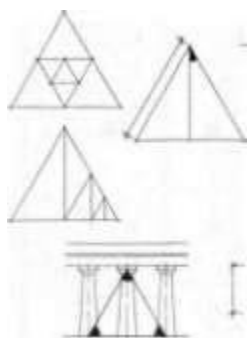

43. Пропорциональные системы, основанные на числовых приемах согласования частей и целого.

- а) модульные системы;
- б) система триангулирования;
- в) система пропорционирования.

ОПК-1: (знает)

44. Исходя из методов наглядного изображения и моделирования архитектурной формы и пространства, назвать архитектора, автора принципа «Модулар», т.е. системы, позволяющей рассчитывать длины, поверхности и объемы, повсюду сохраняя человеческий масштаб.

- а) Ле Корбюзье;
- б) Алвар Аалто;
- в) Кензо Танге.

45. Исходя из методов наглядного изображения и моделирования архитектурной формы и пространства, назвать теорию, согласно которой архитектурные формы и пространства заключают в себе человеческое тело, служат его продолжением, и поэтому должны соответствовать его измерениям.

- а) антропометрическое пропорционирование;
- б) модульная система;
- в) золотое сечение).

46. Исходя из методов наглядного изображения и моделирования архитектурной формы и пространства, назвать закономерную систему ордерных форм с четкой градацией несущих

и несомых элементов, связанных общим тектоническим принципом и строгими пропорциональными отношениями.

- а) *тектоника стоечно-балочных конструкций;*
- б) *тектоника стеновых конструкций;*
- в) *тектоника каркасных конструкций).*

47. Исходя из методов наглядного изображения и моделирования архитектурной формы и пространства, назвать вид тектоники, основанной на работе конструкций в сооружении под действием сил тяжести. Это решалась за счет уширения их основания, размером деталей, фактурой, пластикой и цветом.

- а) *тектоника стеновых конструкций;*
- б) *тектоника стоечно-балочных конструкций;*
- в) *тектоника каркасных конструкций.*

48. Исходя из методов наглядного изображения и моделирования архитектурной формы и пространства, назвать систему, основной отличительной чертой которой является разделение функций на несущие и защитные (ограждающие).

- а) *тектоника каркасных конструкций,*
- б) *тектоника стеновых конструкций,*
- в) *тектоника стоечно-балочных конструкций.*

49. Исходя из методов наглядного изображения и моделирования архитектурной формы и пространства, назвать разновидность композиции.

- а) *объемная композиция;*
- б) *пространственная композиция;*
- в) *фронтальная композиция.*

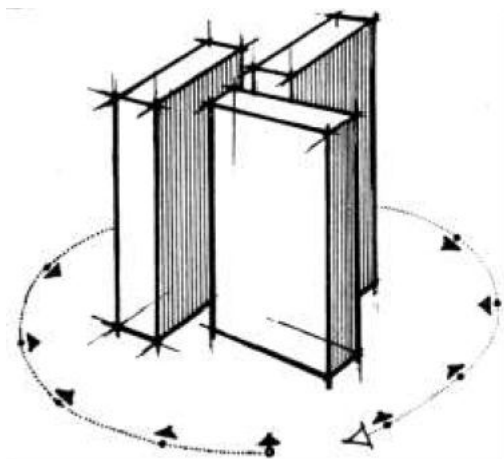

50. Исходя из методов наглядного изображения и моделирования архитектурной формы и пространства, назвать разновидность композиции.

- а) *фронтальная композиция;*
- б) *объемная композиция;*
- в) *пространственная композиция.*

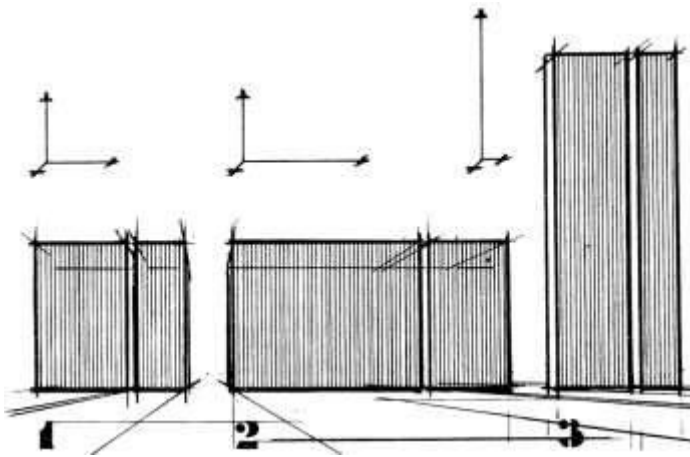

51. Исходя из методов наглядного изображения и моделирования архитектурной формы и пространства, назвать разновидность композиции.

- а) *глубинно-пространственная композиция;*
- б) фронтальная композиция;
- в) объемная композиция.

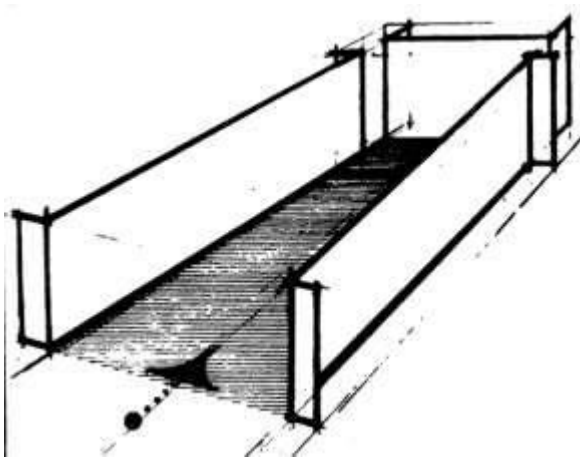

52. 1-2-3-5-8-13-21.....

- а) *числа Фабиначи;*
- б) геометрическая прогрессия;
- в) арифметическая прогрессия.

53. $1/2, 1/3, 1/4; 1/5....$

- а) *гармоническая прогрессия;*
- б) геометрическая прогрессия;
- в) арифметическая прогрессия.

54. Исходя из методов наглядного изображения и моделирования архитектурной формы и пространства, назвать

- а) *тождество;*
- б) нюанс,
- в) контраст.

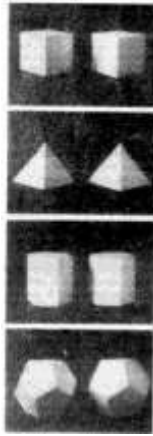

55. Исходя из методов наглядного изображения и моделирования архитектурной формы и пространства, назвать

- а) *нюанс*;
- б) контраст;
- в) тождество.

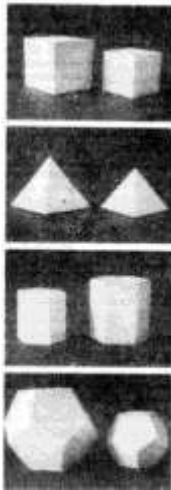

56. Исходя из методов наглядного изображения и моделирования архитектурной формы и пространства, назвать

- а) *контраст*;
- б) тождество;
- в) *нюанс*.

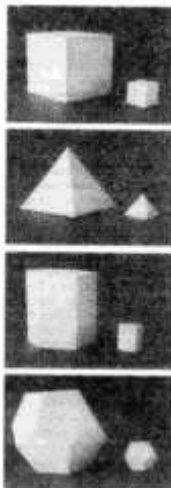

57. Исходя из методов наглядного изображения и моделирования архитектурной формы и пространства, назвать знаменитый канон пропорций человека

- а) пропорции Леонарда де Винчи;
- б) витрувианская фигура;
- в) антропометрическая таблица Дюрера.

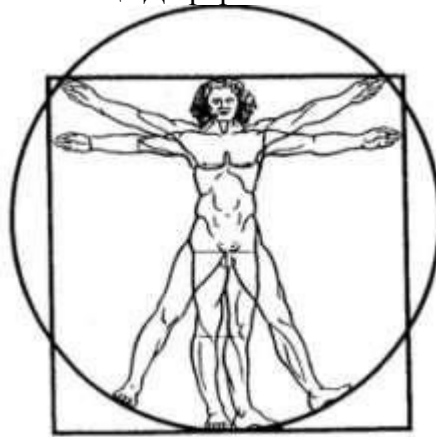

58. Исходя из методов наглядного изображения и моделирования архитектурной формы и пространства, назвать к какому виду конструкций относится здание Пантеона в Риме

- а) сводчатые конструкции;
- б) пространственные конструкции;
- в) стоечно-балочная конструкция.

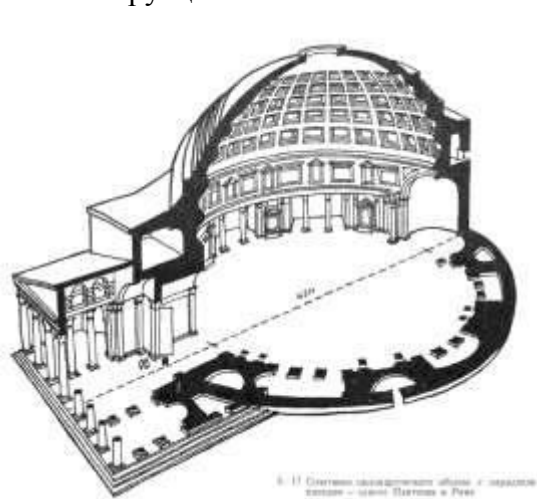

59. Исходя из методов наглядного изображения и моделирования архитектурной формы и пространства, назвать к какому виду конструкций относится данное здание

- а) пространственные конструкции;
- б) стоечно-балочная конструкция;
- в) сводчатые конструкции.



60. Исходя из методов наглядного изображения и моделирования архитектурной формы и пространства, назвать к какому виду конструкций относится данное здание

- а) *стоечно-балочные конструкции;*
- б) *пространственные конструкции;*
- в) *сводчатые конструкции.*



61. Исходя из методов наглядного изображения и моделирования архитектурной формы и пространства, назвать к какому виду композиции можно отнести данные изображения?

- а) *симметрия;*
- б) *асимметрия;*
- в) *дисимметрия.*

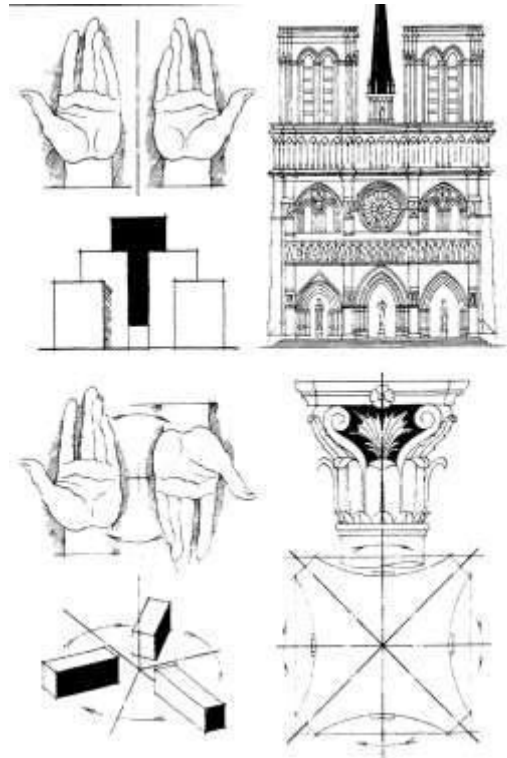
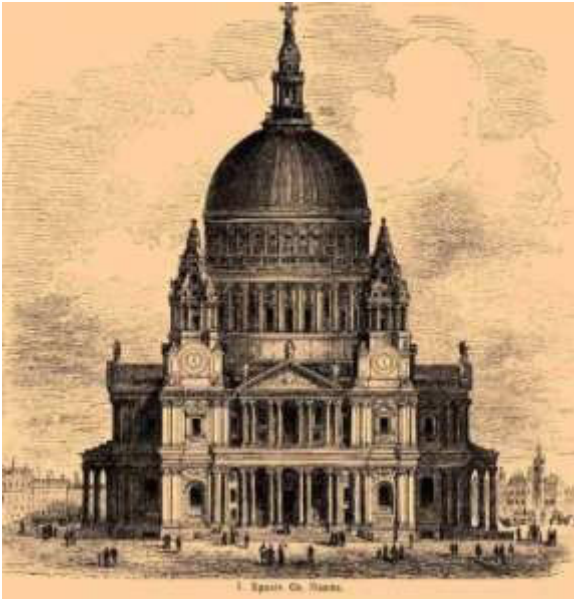

62. Исходя из методов наглядного изображения и моделирования архитектурной формы и пространства, назвать к какому виду композиции можно отнести данные изображения?

- а) *асимметрия*;
- б) *дисимметрия*;
- в) *симметрия*.



63. Исходя из методов наглядного изображения и моделирования архитектурной формы и пространства, назвать к какому виду композиции можно отнести данные изображения?

- а) *дисимметрия*;
- б) *асимметрия*;
- в) *симметрия*.

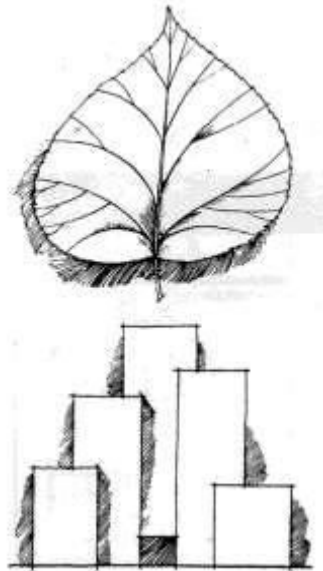

64. Исходя из методов наглядного изображения и моделирования архитектурной формы и пространства, назвать тип ордера.

- а) *дорический ордер*;
- б) *ионический ордер*;
- в) *коринфский ордер*.

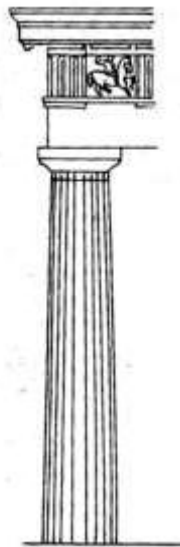

65. Исходя из методов наглядного изображения и моделирования архитектурной формы и пространства, назвать тип ордера.

- а) *ионический ордер*;
- б) *дорический ордер*;
- в) *коринфский ордер*.

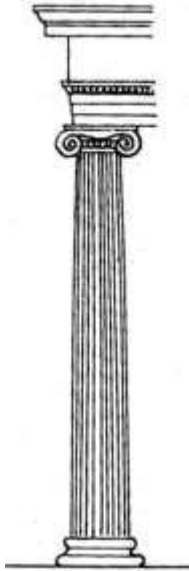

66. Исходя из методов наглядного изображения и моделирования архитектурной формы и пространства, назвать тип ордера.

- а) *коринфский ордер* ;
- б) ионический ордер;
- в) дорический ордер.

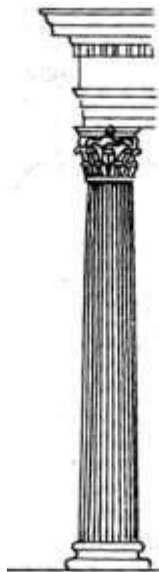

67. Исходя из методов наглядного изображения и моделирования архитектурной формы и пространства, назвать тип ордера.

- а) *древнеегипетский ордер*;
- б) тосканский ордер;
- в) коринфский ордер.

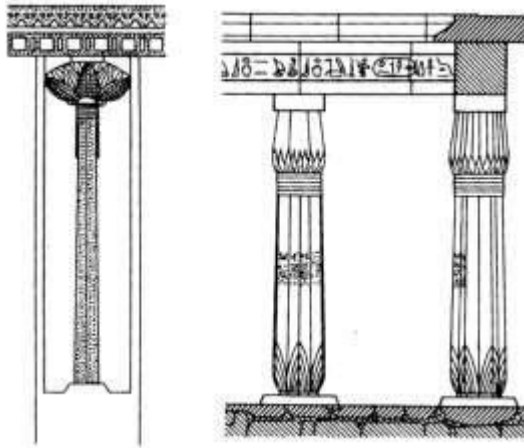

68. Исходя из методов наглядного изображения и моделирования архитектурной формы и пространства, назвать тип ордера.

- а) *тосканский ордер*;
- б) *древнеегипетский ордер*;
- в) *коринфский ордер*.

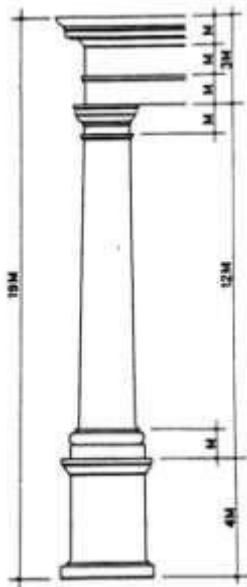

69. Исходя из методов наглядного изображения и моделирования архитектурной формы и пространства, назвать стиль архитектуры.

- а) *барокко*;
- б) *модерн*;
- в) *классицизм*.



70. Исходя из методов наглядного изображения и моделирования архитектурной формы и пространства, назвать стиль архитектуры.
- а) классицизм;
 - б) барокко;
 - в) модерн.



71. Исходя из методов наглядного изображения и моделирования архитектурной формы и пространства, назвать стиль архитектуры.
- а) готика;
 - б) барокко;
 - в) модерн.

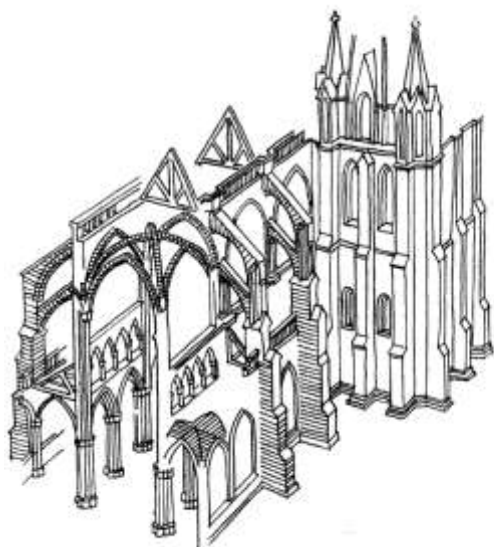

71. Исходя из методов наглядного изображения и моделирования архитектурной формы и пространства, назвать стиль архитектуры.

- а) *конструктивизм;*
- б) *деконструктивизм;*
- в) *модерн.*



72. Исходя из методов наглядного изображения и моделирования архитектурной формы и пространства, назвать стиль архитектуры.

- а) *деконструктивизм*;
- б) *конструктивизм*;
- в) *модерн*.



73. Исходя из методов наглядного изображения и моделирования архитектурной формы и пространства, назвать стиль архитектуры.

- а) *модерн*;
- б) *деконструктивизм*;
- в) *конструктивизм*.



74. Исходя из методов наглядного изображения и моделирования архитектурной формы и пространства, назвать стиль архитектуры.

- а) *бионика*;

- б) зеленая архитектура;
- в) конструктивизм.



75. Исходя из методов наглядного изображения и моделирования архитектурной формы и пространства, назвать стиль архитектуры.

- а) «зеленая архитектура»;
- б) бионика;
- в) конструктивизм.



76. Исходя из методов наглядного изображения и моделирования архитектурной формы и пространства, назвать стиль архитектуры.

- а) романская архитектура;
- б) античная архитектура;
- в) бионика.



77. Исходя из методов наглядного изображения и моделирования архитектурной формы и пространства, назвать стиль архитектуры.

- а) античная архитектура;
- б) романская архитектура;
- в) бионика.



78. Исходя из методов наглядного изображения и моделирования архитектурной формы и пространства, назвать автора данного канона пропорций

- а) модуль Ле Корбюзье;
- б) пропорции Леонарда де Винчи;
- в) антропометрическая таблица Дюрера.

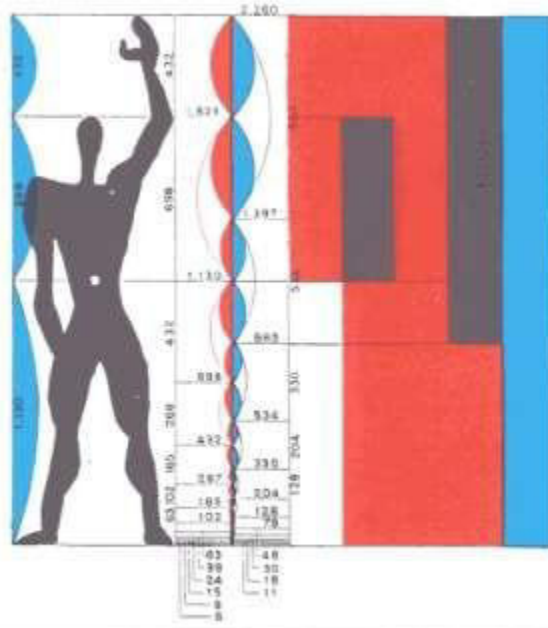

79. Исходя из методов наглядного изображения и моделирования архитектурной формы и пространства, назвать какие каркасные конструкции особенно широко применялись в средневековых городах Западной Европы.

- а) фахверк;
- б) нервюра;
- в) аркбутан.



80. Исходя из методов наглядного изображения и моделирования архитектурной формы и пространства, назвать выступающее ребро готического каркасного крестового свода.

- а) нервюра;
- б) фахверк;
- в) аркбутан.



77. Аксонометрия Сикстинской Мозаики (1313—1317 гг.)

81. Исходя из методов наглядного изображения и моделирования архитектурной формы и пространства, назвать вертикальную конструкцию, представляющую собой либо выступающую часть стены, вертикальное ребро, либо отдельно стоящую опору, связанную со стеной аркбутаном.

- а) контрфорс;
- б) фахверк;
- в) нервюра.



82. Исходя из методов наглядного изображения и моделирования архитектурной формы и пространства, назвать один из типов используемых в церковной архитектуре контрфорсов в форме наружной полуарки, передающей горизонтальное усилие распора от сводов постройки на опорный столб и расположенной за пределами основного объема здания.

- а) аркбутан;
- б) нервюра;
- в) фахверк.



83. Исходя из методов наглядного изображения и моделирования архитектурной формы и пространства, назвать стиль архитектуры.

- а) ренессанс;
- б) романская архитектура;
- в) античная архитектура.

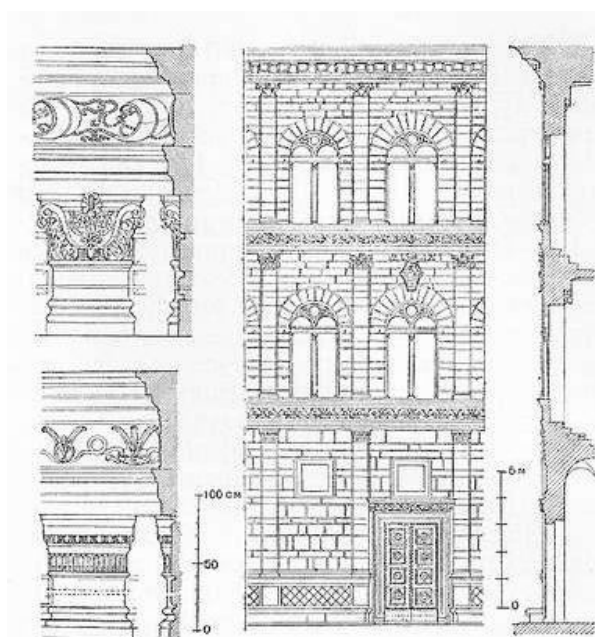

Флоренция. Палаццо Ручеллаи, 1446—1451 гг.
Альберти



84. Исходя из методов наглядного изображения и моделирования архитектурной формы и пространства, назвать стиль архитектуры.

- а) древнерусская архитектура;
- б) романская архитектура;
- в) античная архитектура.

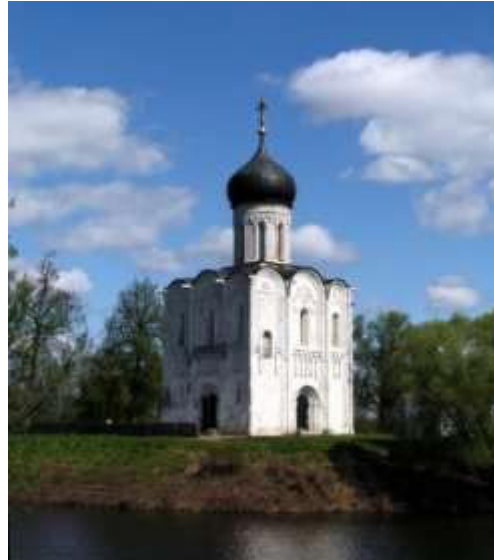

85. Исходя из методов наглядного изображения и моделирования архитектурной формы и пространства, назвать единицу измерения длины в Древней Руси.

- а) сажень;
- б) метр;
- в) фут.

86. Исходя из методов наглядного изображения и моделирования архитектурной формы и пространства, назвать исторический анализ пространственной композиции (Альгамбра).

- а) замкнутое;
- в) частично замкнутое, полузамкнутое;
- г) открытое пространство.

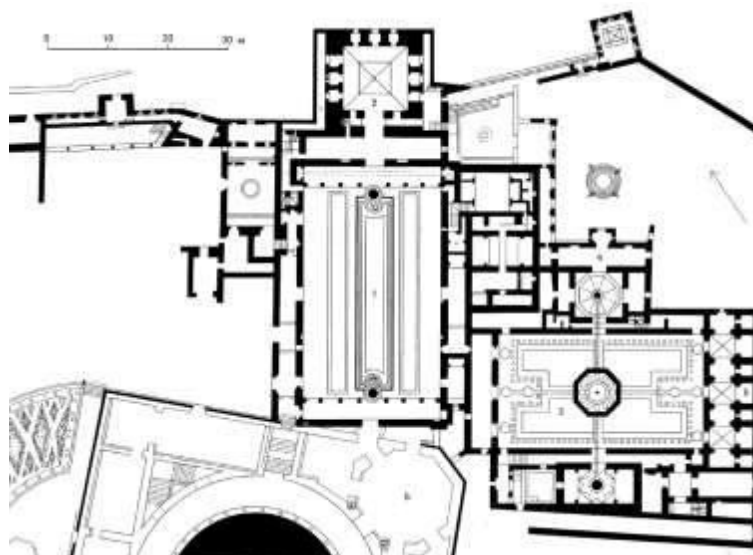

Ансамбль Альгамбры в современном состоянии
 1 — Миртовый двор с мраморным водоемом для омовений и экзотических рыбок;
 2 — зал Посланников;
 3 — Левинный двор, украшенный двенадцатиструйным фонтаном; 4 — зал Двух сестер; 5 — зал суда;
 6 — недостроенный дворец императора Карла V, красноречиво свидетельствующий о вандализме, который принесло во все страны западного мира стремление Габсбургов к мировому господству

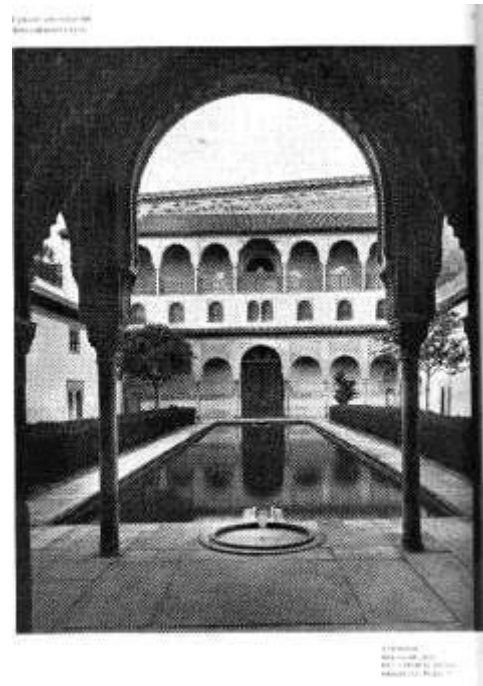

87. Исходя из методов наглядного изображения и моделирования архитектурной формы и пространства, назвать исторический анализ пространственной композиции.

- а) *открытое пространство;*
- б) *замкнутое;*
- в) *частично замкнутое.*

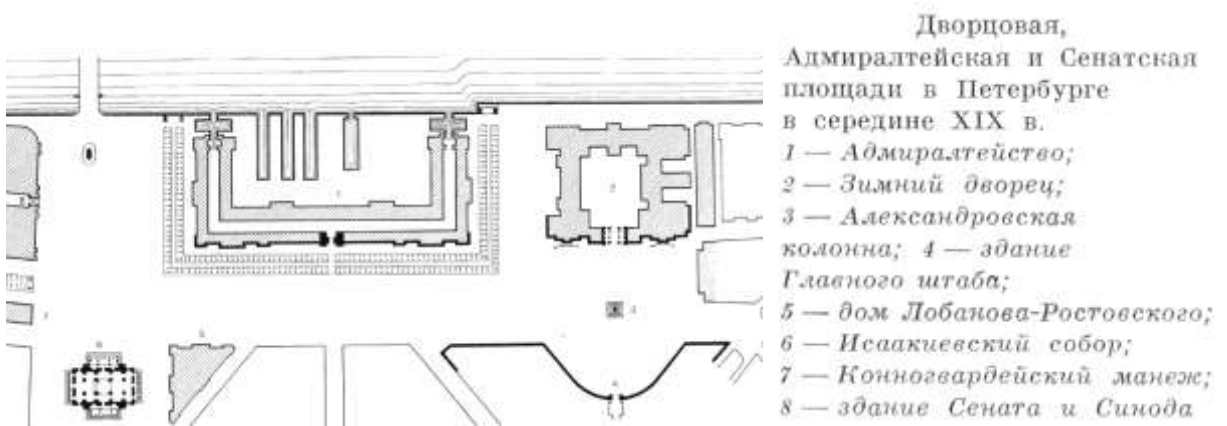



88. Исходя из методов наглядного изображения и моделирования архитектурной формы и пространства, назвать исторический анализ пространственной композиции.

- а) *частично замкнутое*;
- б) открытое пространство;
- в) замкнутое.

Площадь Св. Марка в Венеции

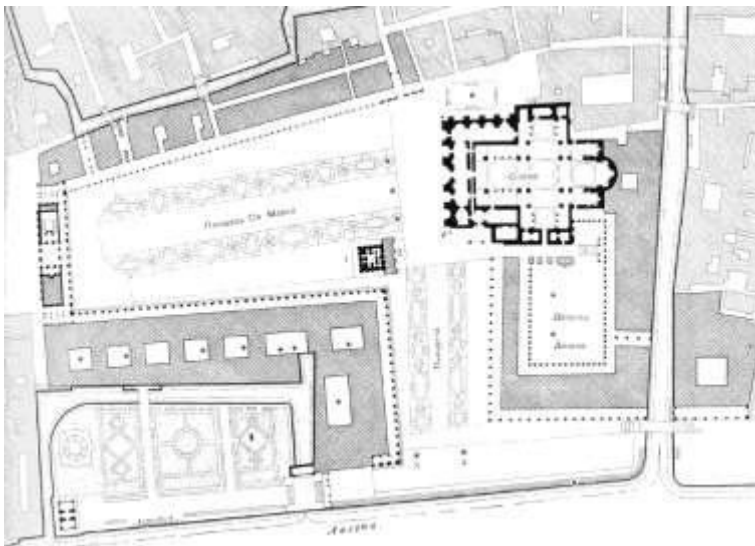

План площади св. Марка в современном состоянии
 1 — колокольня;
 2 — Лоджета;
 3 — гранитная колонна, увенчанная статуей св. Федора;
 4 — колонна с крылатым львом св. Марка



89. Исходя из методов наглядного изображения и моделирования архитектурной формы и пространства, назвать исторический анализ пространственной композиции.
 а) *открытое пространство*;

- б) замкнутое;
 - в) частично замкнутое.
- Соборная площадь в Москве.

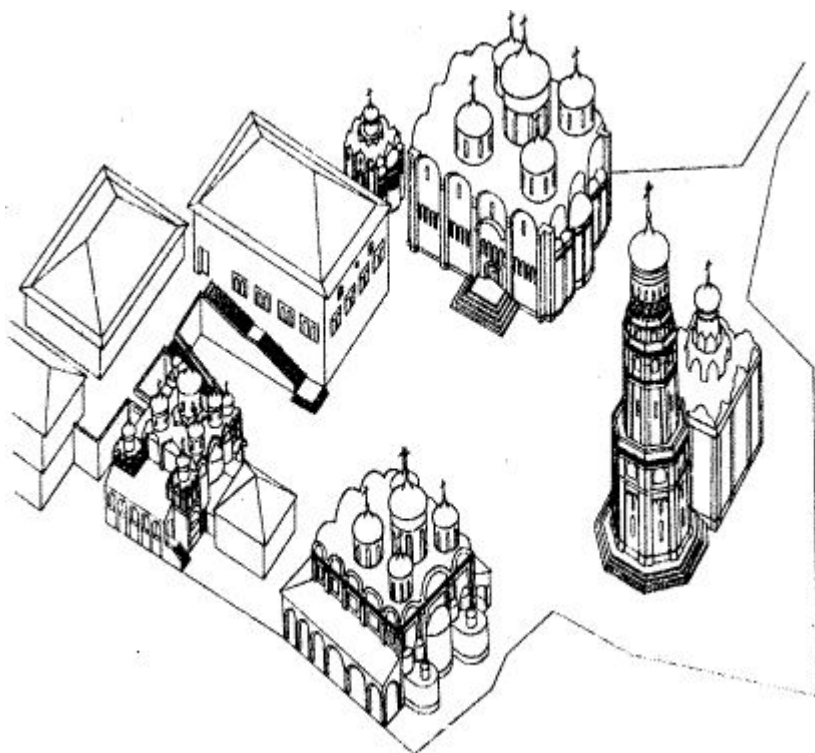

90. Исходя из методов наглядного изображения и моделирования архитектурной формы и пространства, назвать исторический анализ пространственной композиции.

- а) *частично замкнутое*;
- б) открытое пространство;

в) замкнутое.

Площадь Святого Петра в Риме.

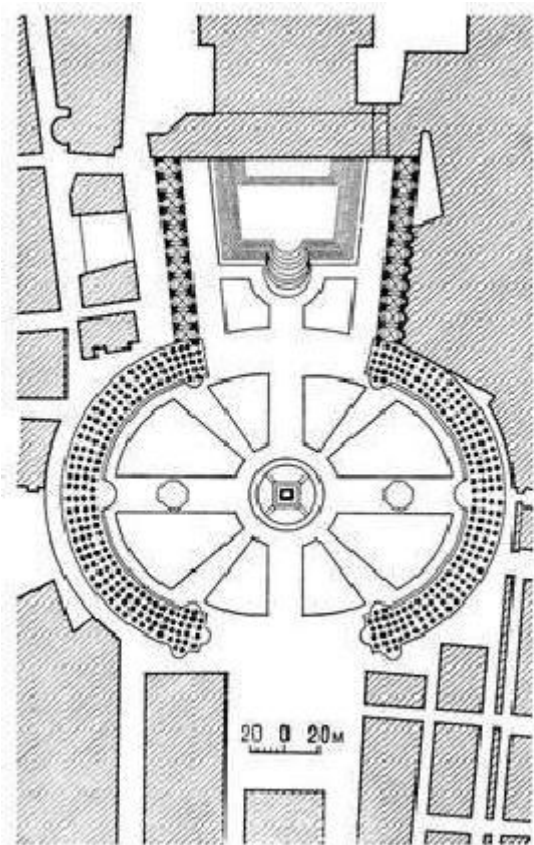

91. Исходя из методов наглядного изображения и моделирования архитектурной формы и пространства, назвать исторический анализ пространственной композиции.

- а) *замкнутое*;
- б) *частично замкнутое*;
- в) *открытое пространство*.

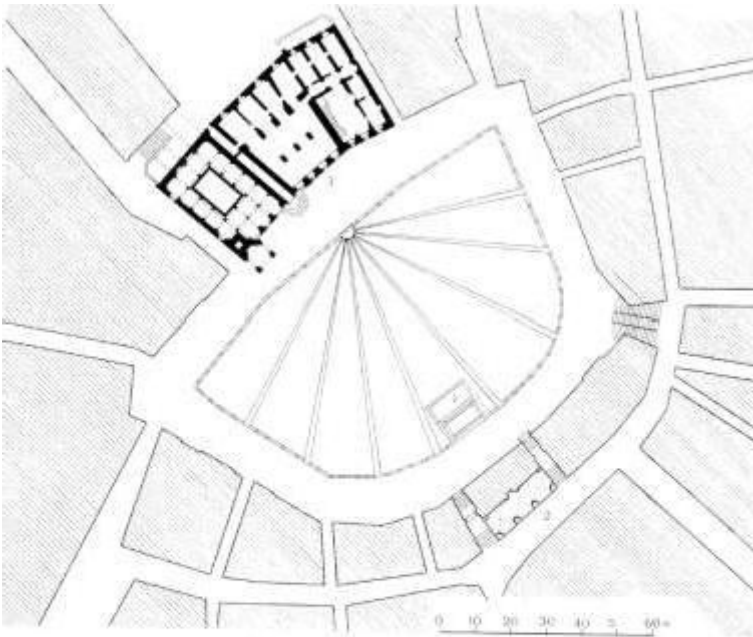

Площадь дель Кампо в Сиене — одна из ранних площадей, получившая здание ратуши на периметре
 1 — бассейн;
 2 — казино дей

Нобили; 3 — palazzo Pubblico (ратуша, построенная в 1289—1376 гг.)



92. Исходя из методов наглядного изображения и моделирования архитектурной формы и пространства, назвать исторический анализ пространственной композиции.

- а) замкнутое;
- б) частично замкнутое;
- в) открытое пространство.

Ассос

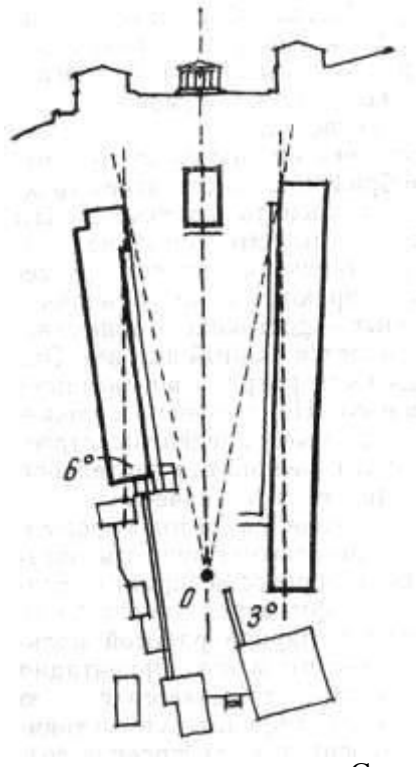

Состояние большой Афинской агоры в III – II вв. до н.э. Ассос. Общий вид агоры со стороны моря в период римского владычества (реконструкция Кларка)

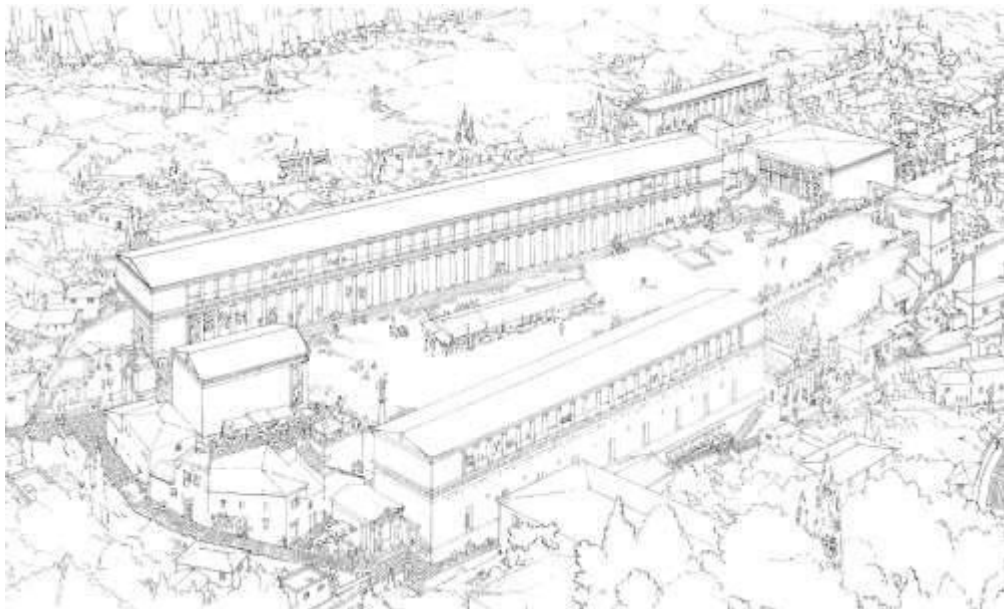

93. Исходя из методов наглядного изображения и моделирования архитектурной формы и пространства, назвать исторический анализ пространственной композиции.

- а) открытое пространство;
- б) замкнутое пространство;
- в) частично замкнутое пространство.

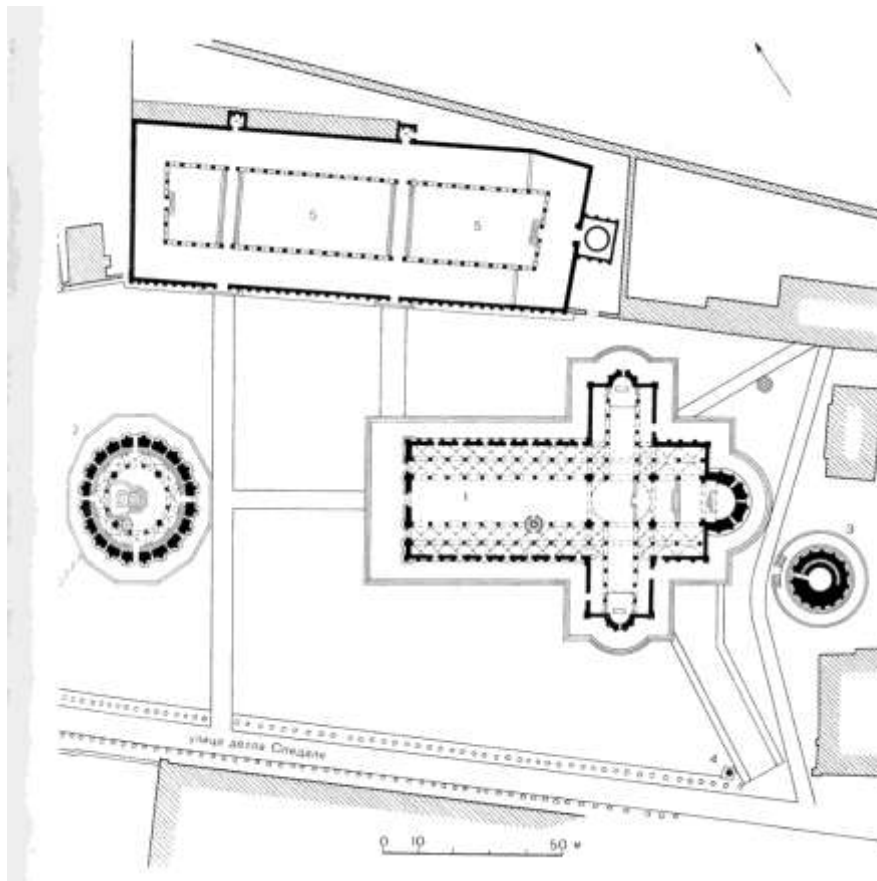

Пизанская соборная площадь. Сооружена в XI—XIII вв. усилиями всех ремесленных и торговых корпораций Пизы за пределами городской стены, чем и объясняется ее необычайно большие размеры. Поверхность площади покрыта травой; дорожки выложены из мраморного известняка

1 — собор;
 2 — баптистерий;
 3 — наклонная башня;
 4 — живописный борочный фонтан у главного входа на площадь со стороны города; 5 — Кампо-Санто (кладбище для прилежавших людей)





94. Исходя из методов наглядного изображения и моделирования архитектурной формы и пространства, назвать характер поверхности того слоя художественного произведения, который непосредственно воспринимается зрителем.

- а) фактура;
- б) цвет;
- в) светотень.

95. Исходя из методов наглядного изображения и моделирования архитектурной формы и пространства, назвать возможность восприятия зрителем объема поверхности и пространства.

- а) светотень;
- б) фактура,
- в) цвет.

96. Исходя из методов наглядного изображения и моделирования архитектурной формы и пространства, назвать дополнительный компонент, который может выявить, но может и зрительно деформировать, разрушить объемно-пространственную композицию.

- а) цвет;
- б) светотень;
- в) фактура.

97. Исходя из методов наглядного изображения и моделирования архитектурной формы и пространства, назвать ложные оценки величины, формы и расстояния, которые должны предупреждаться, исправляться или сознательно использоваться.

- а) оптические иллюзии;
- б) фактура;
- в) светотень.

98. Исходя из методов наглядного изображения и моделирования архитектурной формы и пространства, назвать абстрактную процедуру создания числовой идеи сооружения (по Витрувию).

- а) *ординация*;
- б) диспозиция;
- в) эвритмия).

99. Исходя из методов наглядного изображения и моделирования архитектурной формы и пространства, назвать взаимоувязывание функций составных частей сооружения, объединение частей в симметричное целое, исполнение данного сооружения (по Витрувию).

- а) *диспозиция*;
- б) ординация;
- в) эвритмия).

100. Исходя из методов наглядного изображения и моделирования архитектурной формы и пространства, назвать тип архитектурной композиции, использующий определенные элементы и подчиняющийся определенной архитектурно-стилевой обработке. Является воплощением стоечно-балочной системы.

- а) *ордер*;
- б) тектоника;
- в) текстура.